

Vivre en **TECHNAL**
Vivre en **HARMONIE**



A woman with short blonde hair, wearing a white cable-knit sweater, is shown in profile from the chest up, looking out over a vast ocean at sunset. The sun is low on the horizon, creating a warm, golden glow across the sky and water. The woman is standing on a balcony or walkway with a dark railing. The overall mood is peaceful and contemplative.

Vivre en **TECHNAL**
Vivre en **HARMONIE**



By  Hydro

Proposer des équipements inspirants, penser la maison comme un espace d'épanouissement personnel, voici notre ambition.

Vivre en TECHNAL, c'est être à l'écoute de ses sensations au quotidien, c'est s'ouvrir au monde qui nous entoure sans jamais le subir. C'est aimer ce qui est beau, sans jamais perdre de vue que cela doit avoir un sens :

L'HARMONIE

FENÊTRES - PORTES - VÉRANDAS

QUAND LA MENUISERIE ALUMINIUM CRÉE L'HARMONIE

Depuis près de 60 ans, TECHNAL conçoit des systèmes de menuiseries aluminium alliant performance, esthétique et respect de l'environnement. Leader sur son marché, son savoir-faire, son design singulier et sa vision innovante en font une référence en France et dans le monde entier.

La qualité TECHNAL repose sur son savoir-faire pluridisciplinaire qui englobe tous les aspects du produit : matière première, ergonomie, fonctionnalité, économie d'énergie, performance acoustique, couleurs, accessoires... Un concentré de design, d'innovation et de confort, véritable promesse d'harmonie pour tous.

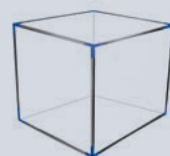

L' H A R M O N I E
PAR **TECHNAL**®



© TAO

UN CONCENTRÉ DE DESIGN,
D'INNOVATION ET DE CONFORT,
VÉRITABLE PROMESSE
D'HARMONIE POUR TOUS.



© Tom Merton - Getty Images



© Imgorhand - Getty Images

A close-up, high-resolution photograph of a human eye. The eye is light-colored, possibly green or blue, and is looking directly at the camera. In the center of the pupil, there is a clear reflection of a camera lens, suggesting the eye is being photographed. The surrounding skin is fair and has a soft, natural texture. The lighting is soft and even, highlighting the details of the eyelashes and the iris. A diagonal grey shape is present in the top-left corner of the image.

L'INNOVATION PAR LES SENS



Fenêtre climatique active, fenêtre anti-bruit active, fenêtre motorisée, ouvertures de très grandes dimensions... Nos innovations produits puisent directement dans les besoins du corps et des sens. Car quel que soit le lieu, il est essentiel de pouvoir profiter de son environnement, en parvenant à en extraire le meilleur tout en s'en protégeant quand cela est nécessaire.



LE SOUCI DU DÉTAIL



Nous portons une attention toute particulière au traitement de la couleur, avec la combinaison de coloris Exclusifs® et les différents effets de matière (anodisé, laqué, grainé, givré et patiné). Quel que soit votre style, c'est l'assurance de trouver la teinte, la texture et le toucher qui viendront sublimer vos menuiseries aluminium.

Nous vous proposons également une large gamme de poignées, conjuguant style, confort de manœuvre et sécurité.

A close-up photograph of a human ear, showing the ear canal and the surrounding skin. The ear is positioned on the right side of the frame. A large, bright yellow geometric shape, resembling a triangle or a sector of a circle, is overlaid on the left side of the image, partially covering the ear and the background. The background is a soft, out-of-focus light color. The overall composition is clean and modern.

LE CONFORT AU QUOTIDIEN



Grâce à la discrétion des vantaux et à la finesse de leurs cadres, nos menuiseries laissent passer un maximum de lumière naturelle, essentielle à votre qualité de vie au quotidien.

Entièrement conçues à rupture de pont thermique, elles peuvent accueillir des vitrages à très hautes performances d'isolation vous garantissant une isolation thermique optimale à toutes les saisons et un confort acoustique sans précédent.

SOMMAIRE

POURQUOI CHOISIR UNE MENUISERIE EN ALUMINIUM TECHNAL ?	14	LES GARDE-CORPS	86
		GYPSE simple poteau, le garde-corps traditionnel	88
		GYPSE double-poteaux, le garde-corps architectural	90
RÉPONDRE AUX DÉFIS DE DEMAIN	20	LES VÉRANDAS	94
LE LABEL "ALL FOR GOOD"	22	Comment choisir l'implantation ?	96
		Quelle forme lui donner ?	97
TOUT CE QU'IL FAUT SAVOIR SUR LES MENUISERIES	24	Quel type de toiture choisir ?	97
Vos menuiseries à la loupe	26	Une véranda sur-mesure	98
Quel type de vitrage choisir ?	28	TOURMALINE, la toiture à chevrons en épinés	102
		TOURMALINE, la toiture à esthétique plate	104
		JADE, la toiture à chevrons tubulaires	106
LES FENÊTRES ET PORTES-FENÊTRES	30	LES PORTAILS ET CLÔTURES	110
Quel type de fenêtre choisir ?	32	Des extérieurs ajustés à votre style de vie	112
À chacun son style	34	LES COULEURS	118
SOLEAL évolution, la fenêtre universelle	36	Les Exclusives	120
		La Sélection	122
LES BAIES COULISSANTES	40	Les Effets bois	126
Quel type d'ouverture choisir ?	42	Les Anodisés	128
LUMEAL, le coulissant minimal	46	LES POIGNÉES	130
SOLEAL, le coulissant universel	48	COLLECTION DE POIGNÉES EXCLUSIVE®	136
SOLEAL, le coulissant d'angle	50	LE CONFIGURATEUR	142
ARTLINE, le coulissant panoramique	52	CHEZ VOUS EN SÉCURITÉ	146
AMBIAL, la porte repliable multi-espaces	54	RÉNOVEZ, ÉCONOMISEZ	152
LES PORTES	58		
SOLEAL, la porte universelle	60		
SOLEAL, la porte monobloc	62		
LES OCCULTATIONS ET PROTECTIONS SOLAIRES	68		
Quel type de protection choisir ?	70		
SUNEAL, l'espace de vie multi-saisons	74		
SUNEAL, le brise-soleil	76		
NOTEAL, le volet coulissant	78		
NOTEAL, le volet battant	80		
NOTEAL, le panneau d'occultation	82		





POURQUOI CHOISIR UNE MENUISERIE EN ALUMINIUM TECHNAL ?

Confier à TECHNAL la réalisation de ses menuiseries, c'est garder l'esprit tranquille. C'est avoir l'assurance de bénéficier des meilleurs produits, des meilleures solutions, de la meilleure mise en œuvre. C'est faire le choix de menuiseries durables, performantes, élégantes. C'est faire le plein de lumière chez soi, toute l'année. C'est valoriser et embellir sa propriété, dans le respect de toutes les écritures architecturales.







TECHNAL

Créé en 1960 à Toulouse, TECHNAL est le leader français des systèmes de menuiseries aluminium.

Son excellence et son savoir-faire en font LA référence dans ce domaine. La norme internationale ISO 9001-2000 atteste de la qualité de conception et de fabrication des profilés aluminium TECHNAL ; la norme ISO 14001 labellise l'engagement environnemental de l'entreprise.

Les profilés TECHNAL s'adaptent à toutes les ouvertures, en neuf comme en rénovation, des plus petites aux plus étendues, jusqu'aux fenêtres vitrées les plus hors normes.

Avec une esthétique renouvelée, entièrement personnalisable et des performances techniques exceptionnelles, les fenêtres, porte-fenêtres et baies coulissantes TECHNAL valorisent sensiblement votre bien immobilier.

**FABRIQUÉ
PRÈS DE
CHEZ VOUS**



By  Hydro

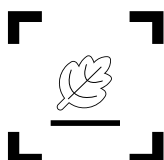

L'ALUMINIUM TECHNAL, UN MATÉRIAU PROPRE

TECHNAL, marque du groupe HYDRO, propose ses menuiseries à partir de deux types d'aluminium présentant les plus faibles émissions de carbone, Hydro CIRCAL et REDUXA.

Elles sont issues d'aluminium recyclé et/ou utilisant des énergies renouvelables - hydraulique, éolienne, solaire - afin de vous offrir un aluminium propre et engagé dans une démarche durable.

Les propriétaires sensibles à la préservation des ressources et au respect de l'environnement choisiront l'aluminium TECHNAL. D'un point de vue sanitaire, l'aluminium TECHNAL, propre et non-toxique, n'émet aucune particule et préserve ainsi la qualité de l'air à l'intérieur de votre maison ou de votre appartement.

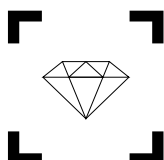

UNE ESPÉRANCE DE VIE MAXIMISÉE

Les profilés aluminium TECHNAL bénéficient d'une excellente durée de vie. Laqués ou anodisés, ils permettent de faire face aux aléas climatiques (pluie, grêle, neige).

Deux labels (Qualicoat® et Qualanod®) assurent des traitements de qualité, pour une espérance de vie maximisée et des fenêtres en parfait état pour longtemps.

Ouverture-fermeture, manœuvrabilité, perméabilité, résistance aux chocs, à la corrosion ou thermique... de la création du prototype jusqu'au produit fini, tous les produits TECHNAL sont passés au crible de notre Test Center.

Notre objectif : anticiper les réglementations et proposer des produits toujours plus innovants et performants.



LAISSEZ PARLER VOTRE IMAGINATION

En construction neuve, la souplesse de l'aluminium vous permet une totale liberté sur les mesures et les formes de vos fenêtres.

Dans le cadre d'un remplacement de fenêtre, la taille s'impose souvent d'elle-même et nécessite de se tourner vers le sur-mesure.

Taille, forme, couleur : les fenêtres TECHNAL se déclinent à l'infini. De forme cintrée, œil-de-bœuf ou trapèze, tendance classique, seventies ou high-tech : à vous de choisir ! Vos fenêtres sublimeront votre intérieur et contribueront à l'ambiance de chaque pièce.

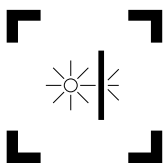

DU SOLEIL CHEZ VOUS

Grâce à la discrétion des vantaux et à la finesse de leurs cadres, les fenêtres TECHNAL laissent passer un maximum de lumière naturelle. Vous bénéficiez ainsi d'apports solaires tout au long de la journée, tout en réduisant votre facture énergétique.



UNE ISOLATION OPTIMALE

Les fenêtres et portes-fenêtres TECHNAL sont entièrement conçues à rupture de pont thermique. Elles peuvent accueillir des vitrages à très hautes performances d'isolation allant jusqu'à plus de 4 centimètres d'épaisseur. Ces caractéristiques permettent de réduire les déperditions thermiques et contribuent à conserver une température confortable en toutes saisons.



CHEZ VOUS, EN SÉCURITÉ

Grâce au matériau aluminium et à une conception accès sur la sécurité (points de verrouillage multiples, quincailleries renforcées, possibilité de double et triple vitrage), les menuiseries TECHNAL assurent un niveau optimal de sécurité.

Les châssis renforcés certifiés Niveaux de résistance 1 ou 2 selon la norme Européenne EN1627 à EN1630 sont un gage complémentaire de sécurité.

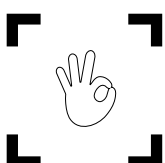

FACILITÉ & CONFORT AU QUOTIDIEN

Les menuiseries en aluminium TECHNAL résistent aux agressions climatiques. Pour l'entretien des revêtements, fini les corvées de peinture : un simple coup de chiffon imbibé d'eau et de savon par an suffit ! Anodisés et laqués, les revêtements en aluminium ont la même durée de vie que les fenêtres.

Grâce à la précision des quincailleries et autres éléments de manœuvre, ouvrir et fermer vos fenêtres n'aura jamais été aussi simple...

Plus d'économie,
plus de confort

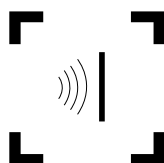

ISOLATION ACOUSTIQUE

Le confort n'est pas que visuel ou thermique, il est également phonique. Les voisins sont trop bruyants, le trafic routier est trop dense ? Grâce à leurs performances, les fenêtres TECHNAL permettent de réduire significativement les nuisances sonores. Même en situation très exposée, les fenêtres et portes-fenêtres TECHNAL vous garantissent un confort acoustique sans précédent.

Pas de bruit
intempestif

RÉPONDRE AUX DÉFIS DE DEMAIN

Préserver les ressources, limiter l'impact de nos activités sur l'environnement, sont autant d'enjeux sociétaux sources de notre engagement. À chaque étape de la conception à la fabrication de nos produits, nous nous engageons en faveur d'une construction et d'un habitat durables. Cela passe par une utilisation plus responsable des ressources naturelles, la mise en œuvre d'énergies renouvelables, le recyclage des matières premières, une démarche globale d'éco-conception et d'amélioration continue.

Une empreinte CO2 minimale pour un aluminium plus vertueux que jamais



Dépositaires du savoir-faire du leader international de la production d'aluminium HYDRO, nous allons encore plus loin en proposant nos gammes de menuiseries sous deux types d'aluminium bas carbone :

- **L'aluminium recyclé «Hydro CIRCAL 75R»**, composé d'au moins 75 % de matières recyclées issues de menuiseries en fin de vie.
- **L'aluminium bas carbone «Hydro REDUXA 4.0»**, fabriqué à partir d'énergies renouvelables (hydro-électrique, éolienne et solaire) permettant de produire un aluminium plus propre que jamais. Il présente une empreinte carbone de 4 kg par kg d'aluminium produit, 4,5 fois inférieure à la moyenne mondiale pour l'aluminium primaire !

La labellisation « Cradle to Cradle » de nos produits



Preuve de notre engagement, nos gammes de Portes et Fenêtres SOLEAL 55 et 65 ainsi que de notre porte repliable AMBIAL sont labellisées « Cradle to Cradle », certification internationale valorisant l'économie circulaire et l'exigence écologique dans l'industrie.

L'objectif ? Un cycle de production vertueux visant l'amélioration de la qualité des produits depuis leur conception afin qu'ils aient un impact meilleur et positif sur l'environnement, les utilisateurs, et les personnes. Une philosophie d'amélioration continue et éco-efficente.



LE LABEL "ALL FOR GOOD"

Chez TECHNAL, nous en sommes convaincus : chacun d'entre nous a un rôle à jouer en faveur d'un développement plus durable.

En tant qu'entreprise et en tant qu'individus, dans chacune de nos décisions et de nos actions, nous nous efforçons de nous montrer responsables.

C'est pourquoi nous avons créé le label All for Good. Ce label définit et récompense les bonnes pratiques des membres du Réseau des Aluminiers Agréés TECHNAL en termes de responsabilité sociétale comme environnementale.

Chaque Aluminier Agréé TECHNAL est audité en fonction de plusieurs critères :

/ RESPONSABILITÉ ENVIRONNEMENTALE

- Gestion des ressources (eau, électricité, chauffage...)
- Gestion des déchets
- Gestion du bruit
- Réduction des emballages
- Usage de matériaux recyclés et/ou recyclables

/ RESPONSABILITÉ SOCIÉTALE

- Droits humains et droits du travail
- Conditions de travail et égalité des chances
- Santé, sécurité
- Soutien au développement local et aux associations caritatives

AVEC LES ALUMINIERS AGRÉÉS TECHNAL,
PREMIER RÉSEAU FRANÇAIS DE MENUISIERS
ALUMINIUM **CERTIFIÉS RESPONSABLES**,
VOUS FAITES LE CHOIX DE **SOLUTIONS DURABLES**
ET D'UN **SAVOIR-FAIRE RESPONSABLE**.



FABRICANTS INSTALLATEURS AGRÉÉS



TOUT CE QU'IL FAUT SAVOIR SUR LES MENUISERIES

Pour ouvrir sa maison, lui donner de nouvelles perspectives, l'éclairer naturellement, l'agrandir visuellement, de nombreuses solutions existent, et en particulier deux grandes familles de produits : la fenêtre, bien-sûr, mais également les baies coulissantes. Allège, ouvrant, imposte, parclose, vantail, double vitrage, triple vitrage... TECHNICAL vous aide à y voir plus clair, et à mieux vous y retrouver dans tout ce vocabulaire compliqué !





VOS MENUISERIES À LA LOUPE



COMPOSITION D'UNE FENÊTRE

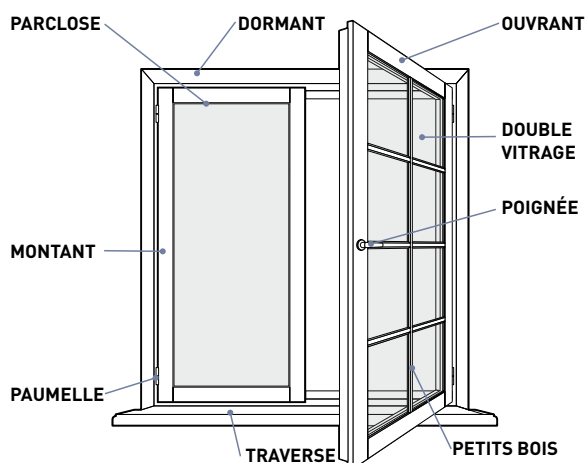

COMPOSITION D'UNE BAIE COULISSANTE

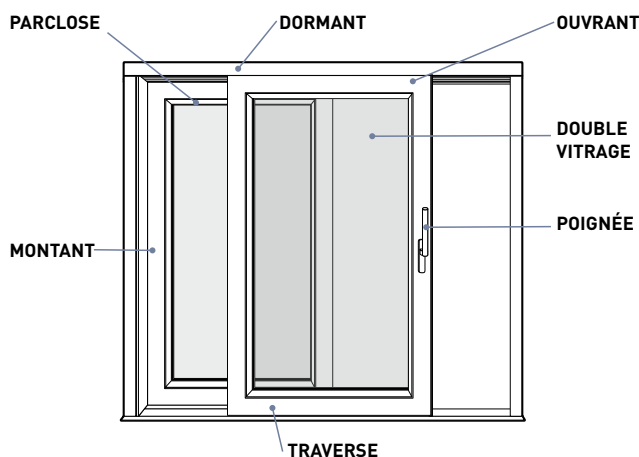

Les indicateurs de performance de la menuiserie

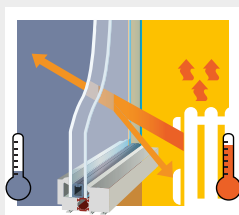

U_w = Isolation thermique

Coefficient de transmission thermique qui traduit la capacité de la menuiserie à conserver la température intérieure. Il s'exprime en Watt/m² pour 1°C de différence de température entre l'intérieur et l'extérieur. Plus l'**U_w** est bas, plus la menuiserie est isolante.

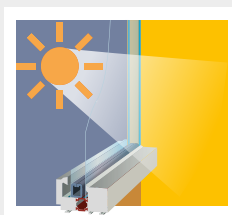

TL_w = Lumière naturelle

Coefficient de transmission lumineuse qui traduit la capacité de la menuiserie à laisser passer la lumière naturelle et à contribuer à l'éclairage naturel de la pièce. Compris entre 0 et 1, plus le **TL_w** est haut, plus la quantité de lumière naturelle transmise est importante.

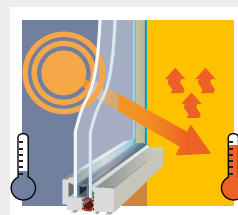

Sw = Apport solaire

Coefficient de facteur solaire qui traduit la capacité de la menuiserie à transmettre la chaleur du rayonnement solaire à l'intérieur de la pièce. Compris entre 0 et 1, plus le **Sw** est haut, plus la quantité de chaleur transmise est importante.

GLOSSAIRE

/ ALLÈGE

Paroi, vitrée ou non, située entre la menuiserie et le sol.

/ BBC

Un Bâtiment Basse Consommation, selon la Réglementation thermique française 2012, est un bâtiment dont la consommation conventionnelle en énergie primaire, pour le chauffage, le refroidissement, la ventilation, la production d'eau chaude sanitaire, l'éclairage et les auxiliaires techniques (pompes...), est inférieure de 80 % à la consommation normale réglementaire.

/ BI-COLORATION

Procédé qui permet de disposer de deux couleurs différentes sur le même profilé, l'une à l'intérieur et l'autre à l'extérieur de la fenêtre.

/ CLAIR DE VITRAGE

Proportion entre la surface vitrée et la surface totale de la menuiserie. Plus le clair de vitrage est important, plus les fenêtres et portes-fenêtres sont fines et lumineuses.

/ DORMANT

Partie fixe de la menuiserie, encadrement.

/ DOUBLE VITRAGE

Ensemble composé de 2 vitrages séparés par une lame d'air isolante.

/ GALANDAGE

(coulissant à)

Coulissant où les vantaux en position d'ouverture s'effacent en rentrant à l'intérieur du ou des murs adjacent(s).

/ IMPOSTE

Partie fixe vitrée située au-dessus de la menuiserie.

/ MONTANT

Profilé vertical du châssis.

/ OUVRANT

Partie mobile de la fenêtre.

/ OUVRANT CACHÉ

En position fermée, l'ouvrant – partie mobile de la fenêtre – est entièrement caché derrière le dormant – partie fixe –, permettant ainsi d'obtenir des profilés plus fins, et de gagner en surface vitrée pour plus d'apport de lumière naturelle.

/ PARCLOSE

Baguette maintenant le vitrage à la menuiserie.

/ PAUMELLE

Système rotatif permettant l'ouverture et la fermeture de la fenêtre.

/ PETIT BOIS

Lames alu reproduisant l'effet "petits carreaux".

/ PERMÉABILITÉ À L'AIR D'UNE CONSTRUCTION

Elle caractérise la quantité d'air qui entre ou sort de manière non contrôlée à travers du bâti. Elle se quantifie par la valeur du débit de fuite traversant l'enveloppe sous un écart de pression donné selon un coefficient de perméabilité appelé Q4. Celui-ci représente le débit de fuite par m² de surface déperditive hors plancher bas sous une dépression de 4 Pa, et s'exprime en m³/(h.m²). Dans le cadre de la RT 2012, le traitement de la perméabilité à l'air des bâtiments à usage d'habitation est obligatoire. Les seuils réglementaires sont les suivants : 0,6 m³/(h.m²) pour les maisons individuelles, 1 m³/(h.m²) pour les logements collectifs.

/ RT 2012

Que ce soit pour les bâtiments résidentiels ou tertiaires, la réglementation thermique 2012 a pour principal objectif de fixer une limite maximale de consommation énergétique des bâtiments neufs pour : le chauffage, l'éclairage, les auxiliaires, la production d'eau chaude sanitaire et la climatisation. Selon la RT 2012, une construction neuve doit avoir une consommation d'énergie primaire inférieure à 50 kWh/m²/an, soit trois fois moins que la RT 2005.

/ RUPTURE DE PONT THERMIQUE

La rupture de pont thermique permet d'obtenir une meilleure isolation des menuiseries aluminium. Il s'agit d'une technique d'isolation qui diminue fortement la conduction de chaleur (ou de froid) entre les faces extérieure et intérieure du profil, et permet d'éviter le transfert de température. Grâce à ce procédé, une fenêtre en aluminium à rupture de pont thermique équipée de doubles vitrages à basse émissivité affiche un coefficient de transmission thermique U_w de 1,6 W/m².K, contre plus de 4,5 W/m².K dans le cas d'un châssis en bois à vitrage simple.

/ TRAVERSE

Profilé horizontal du châssis.

/ VANTAIL

Châssis mobile d'une fenêtre.

QUEL TYPE DE VITRAGE CHOISIR ?

Le choix de votre vitrage dépend de l'orientation de votre ouverture, de votre besoin de lumière, de l'utilisation de la pièce, de vos attentes en termes de sécurité, d'isolation thermique et acoustique. Des coefficients techniques vous indiquent avec précision les performances énergétiques et le taux de transmission lumineuse des différents vitrages. Pour le reste, l'aluminium est un matériau robuste qui permet de supporter des surfaces vitrées de toutes dimensions.



■ Le vitrage est composé d'une combinaison de deux verres de 4 mm séparés par un coussin d'air de 16 mm. Plus communément appelé 4/16/4, c'est le type de vitrage le plus utilisé.

■ L'option isolation thermique renforcée (ITR) vous garantit des performances renforcées (isolation augmentée de 50 %), grâce à une couche métallique transparente pulvérisée sur la face intérieure de la feuille de verre extérieure.

■ Un vitrage isolé thermiquement vous permet d'optimiser vos surfaces vitrées sans craindre les déperditions de chaleur. Mieux encore, en augmentant la captation de la lumière naturelle, il vous permet de réduire la consommation énergétique liée à votre éclairage.



Ce principe technique procure les mêmes avantages et les mêmes caractéristiques que le vitrage thermique. Pour atténuer les nuisances sonores (rue passante, circulation automobile...), l'épaisseur du verre extérieur passe de 4 mm à 10 mm, réduisant ainsi le coussin d'air de 16 mm à 10 mm. Le double vitrage est donc de 4/10/10.



Le vitrage sécurité associe à la combinaison d'un vitrage thermique un verre feuilleté de sécurité (plusieurs feuilles de verre collées entre elles par un film plastique transparent).



Les combinaisons double-vitrage peuvent être également proposées en triple vitrage. Composé de trois vitres et de deux lames d'air, le triple vitrage est plus isolant qu'un double vitrage mais plus lourd et moins lumineux. Il est de ce fait particulièrement adapté aux fenêtres exposées au nord.



Les doubles vitrages peuvent incorporer des profils en aluminium appelés "croisillons". TECHNAL vous propose quatre types de croisillons. Disponibles en laiton ou aluminium, ils peuvent être colorés, apportant une touche plus traditionnelle, tout en conservant une isolation thermique performante... L'entretien des vitrages est par ailleurs simplifié.

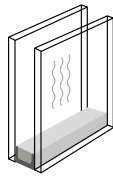

Vitrage à faible émissivité
4/16 argon / 4 ITR

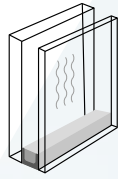

Vitrage acoustique
44.1 acoustique / 16 argon /
8 ITR

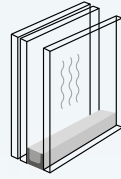

Vitrage résistance à l'effraction
44.6 / 10 argon / 4 ITR
44.6 / 12 argon / 4 ITR

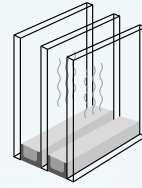

Ces combinaisons de double
vitrage peuvent également être
proposées en triple vitrage



VIVRE EN SYMBIOSE AVEC SON CADRE DE VIE.

SOLEAL

LES FENÊTRES ET PORTES-FENÊTRES

La fenêtre reste la façon la plus simple d'ouvrir un bâtiment sur l'extérieur. Dans le neuf comme en rénovation, la gamme de fenêtres et portes-fenêtres SOLEAL vous permet d'associer des performances techniques exceptionnelles (isolation thermique et acoustique, étanchéité, ergonomie) à une grande liberté de formes et de styles. Contemporaine, classique, traditionnelle, chaque mur a droit à sa fenêtre TECHNAL !

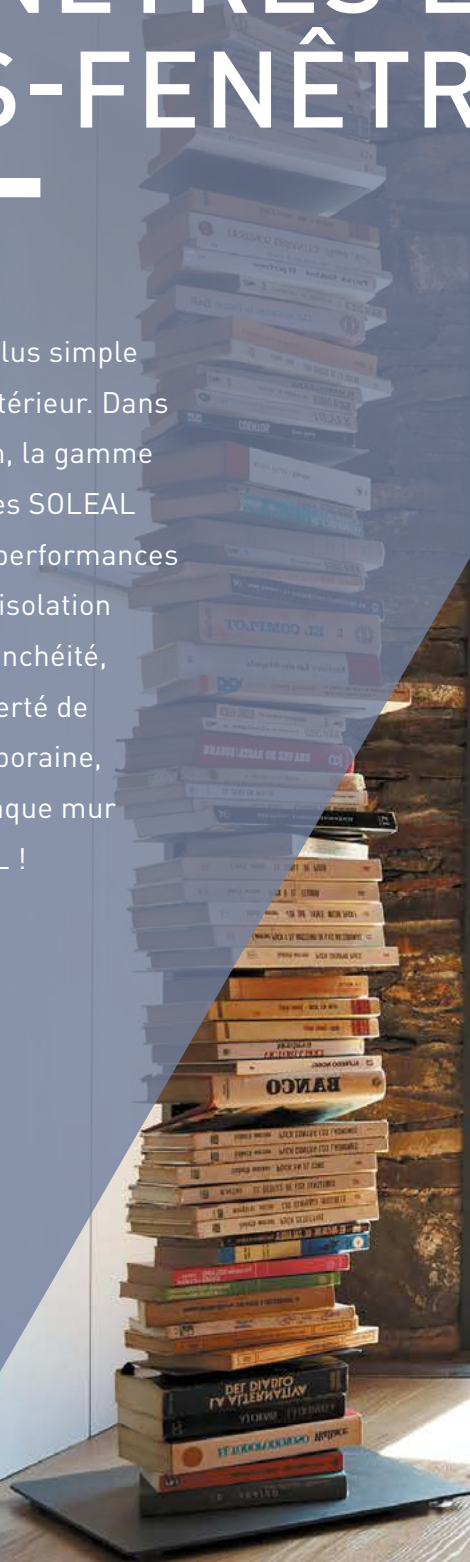



QUEL TYPE DE FENÊTRE CHOISIR ?

À quelle hauteur se situe votre fenêtre ? L'utilisez-vous souvent ? Comment est-elle orientée ? Au-delà de vos choix esthétiques, voici les questions que vous devez vous poser et qui détermineront le choix de votre mode d'ouverture. Grâce à la large palette de configurations et à la souplesse de mise en œuvre TECHNAL, vous trouverez toujours une solution conforme à vos attentes, des plus classiques aux plus audacieuses.

PRINCIPES D'OUVERTURE

L'ouverture la plus répandue est dite à la française ou battante. Le principe convient dans la plupart des cas, quelle que soit la forme de la fenêtre. L'oscillo-battant s'ouvre à la française mais aussi en soufflet par le haut ; cette dernière solution est idéale pour aérer les pièces tout en limitant les risques d'intrusion.

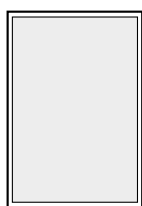

Châssis fixe

- Apport de la luminosité naturelle sans contraintes liées à une ouverture.
- Réservé de préférence au rez-de-chaussée (nettoyage depuis l'extérieur).
- À équiper de vitrage anti-effraction ou d'un volet.

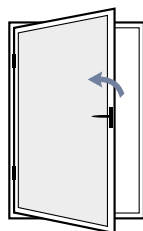

Fenêtre 1 vantail
Ouverture à la française

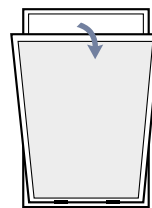

Fenêtre 1 vantail
Ouverture à soufflet

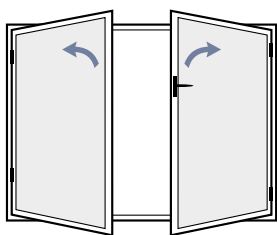

Fenêtre 2 vantaux

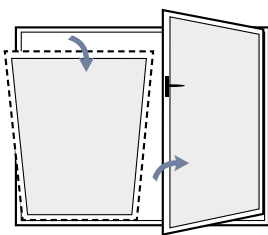

Fenêtre oscillo-battante

- Evacuation de la condensation en limitant les pertes thermiques.
- Bonne étanchéité tout en protégeant des intrusions extérieures.

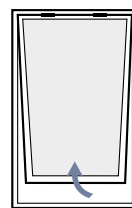

Fenêtre projection
(ouverture vers l'extérieur)

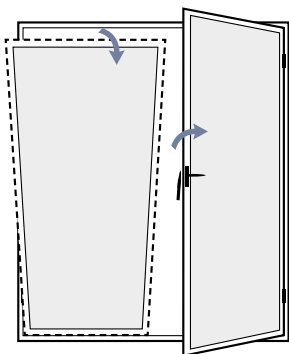

Porte-fenêtre 2 vantaux
oscillo-battant

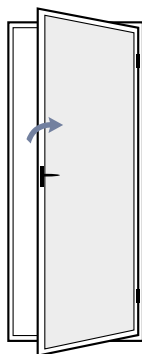

Porte-fenêtre 1 vantail

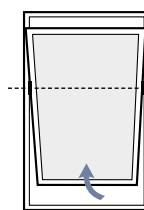

Fenêtre italienne
(ouverture vers l'extérieur)

- Ventilation naturelle en laissant entrer l'air frais par le bas et rejeter l'air chaud en hauteur.
- Recommandé pour les petites ouvertures.

/ OUVERTURES SPÉCIFIQUES

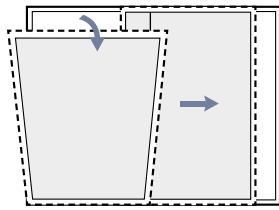

Fenêtre oscillo-coulissante

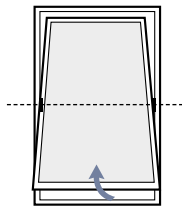

Fenêtre basculante

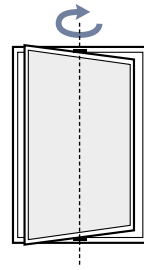

Fenêtre pivotante

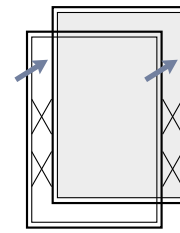

Fenêtre parallèle
(ouverture vers l'extérieur)

• Ventilation maximale et sécurité renforcée.

/ EXEMPLES D'ENSEMBLES COMPOSÉS

Ils permettent de conserver le cachet d'une ouverture originale tout en maximisant les surfaces vitrées.

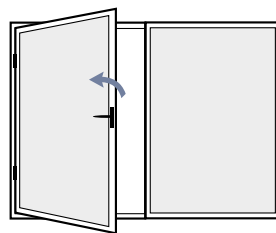

Fenêtre 1 vantail avec fixe latéral

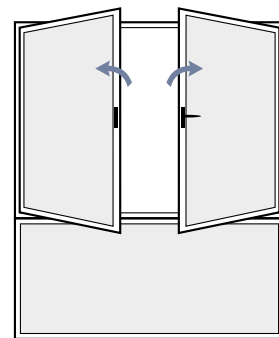

Fenêtre 2 vantaux sur allège vitrée

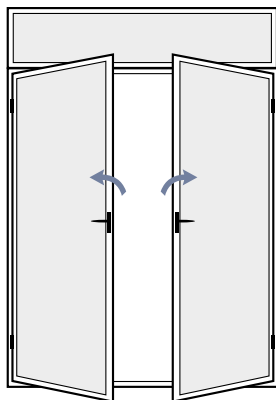

Porte-fenêtre 2 vantaux
avec imposte vitrée

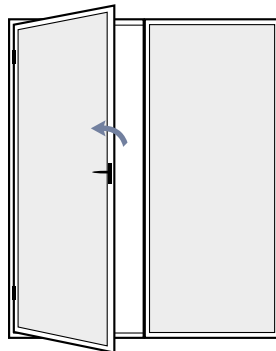

Porte-fenêtre 1 vantail avec fixe latéral

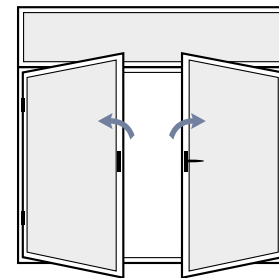

Fenêtre 2 vantaux avec imposte vitrée

/ FORMES SPÉCIALES

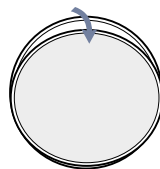

Œil de bœuf

Pour animer une façade ou éclairer un fond de couloir.

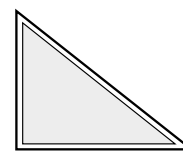

Triangulaire

Pour gagner en surface habitable sous un pignon de comble.

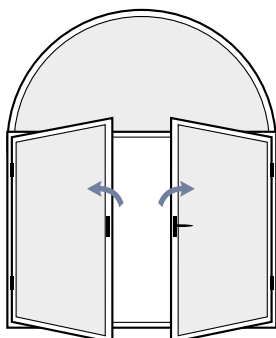

Plein cintré

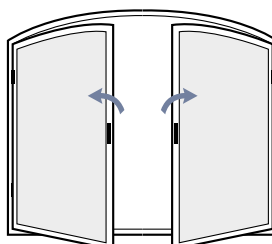

Cintré surbaissé

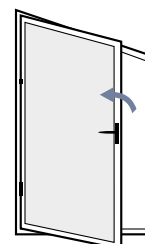

Trapèze

Pour rattraper la pente d'un toit et remplacer avantageusement un mur aveugle.

À CHACUN SON STYLE

La gamme SOLEAL évolution de TECHNAL se caractérise par une esthétique entièrement personnalisable qui se décline en trois lignes :

/ LA LIGNE CONTEMPORAINE
se distingue par la finesse des masses vues et par des lignes droites, pour une esthétique sobre et épurée.

/ LA LIGNE CLASSIQUE
se caractérise par des formes douces et galbées et confère à la fenêtre un aspect plus cosy.

/ LA LIGNE TRADITION
s'inspire des anciennes menuiseries aux lignes biseautées et moulurées. C'est la solution idéale pour des maisons de caractère.

Vues extérieures



Version Minimal



Version Minimal
chant clippable



Version Apparent

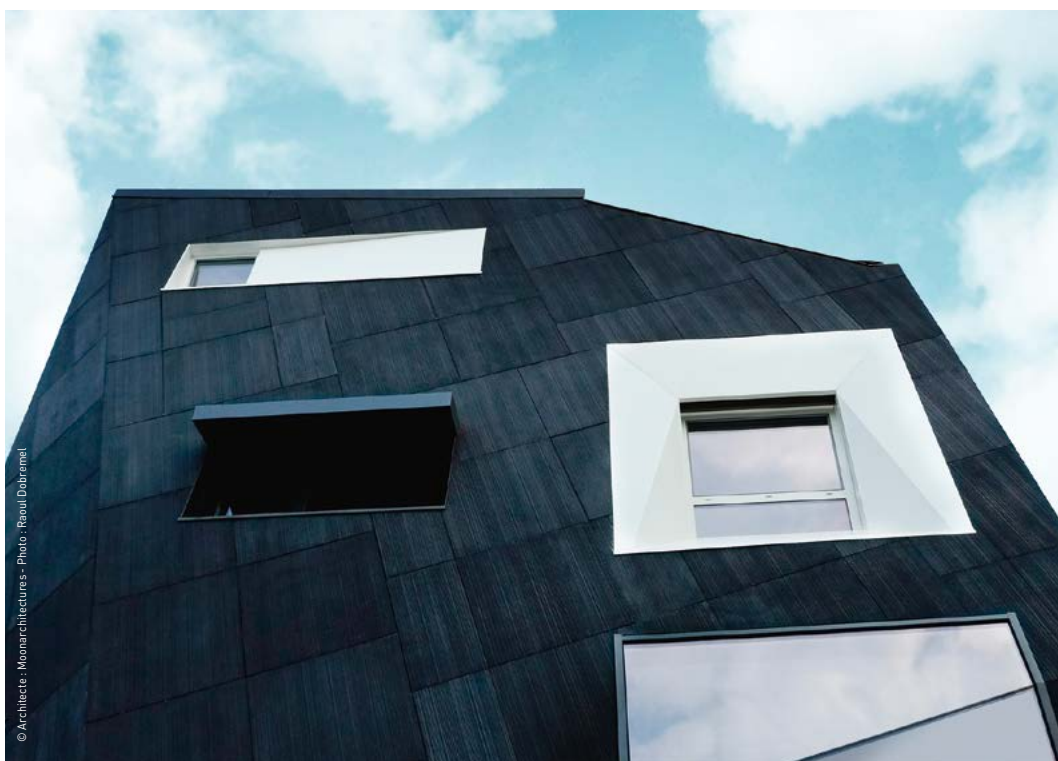

Vues intérieures

Ligne Contemporaine



Pour des projets architecturaux

Ligne Classique



Pour des projets résidentiels

Ligne Tradition



Pour des bâtiments de caractère

Ligne Épurée



Quincaillerie cachée



SOLEAL ÉVOLUTION

LA FENÊTRE UNIVERSELLE



© Agence d'architecture : Toyos Mos Moyos
Photographe : Guillaume Guérin

	SOLEAL 55 mm évolution	SOLEAL 65 mm évolution
PERFORMANCE THERMIQUE	Uw jusqu'à 1,2 W/m ² .K Sw = 0,5 TLw = 0,58*	Uw jusqu'à 0,9 W/m ² .K Sw = 0,5 TLw = 0,58**
PERFORMANCE D'ÉTANCHÉITÉ	A ₄ E ₁₂₀₀ V _{C5} ***	A ₄ E ₁₂₀₀ V _{C5} ***
PERMÉABILITÉ À L'AIR	Q4 jusqu'à 0,06 m ³ /(h.m ²)	Q4 jusqu'à 0,03 m ³ /(h.m ²)
PERFORMANCE ACOUSTIQUE	40 dB (Ra, Tr) Fenêtre OB 1 vantail version apparent - Triple vitrage Silence	43 dB (Ra, Tr) Fenêtre OB 1 vantail version apparent - Triple vitrage Silence
SÉCURITÉ	-	CR2

*Fenêtre 1 vantail (L. 1,25 m x H. 1,48 m) - Triple vitrage Ug = 0,6 W/m².K + intercalaire isolant

**Fenêtre 1 vantail (L. 1,25 m x H. 1,48 m) - Triple vitrage Ug = 0,5 W/m².K + intercalaire isolant

*** Fenêtre oscillo-battant 1 vantail - Quincailleries cachées (L.1,20 X H. 1.60m)

Le coefficient Ug mesure l'échange thermique entre les surfaces de verre. Plus il est faible, plus la perte de chaleur avec l'extérieur est faible.



UNE FENÊTRE MODULAIRE ET ÉVOLUTIVE

La gamme SOLEAL évolution vous permet d'associer des performances exceptionnelles à une esthétique et une ergonomie soignées dans les moindres détails. Elle apporte élégance et modernité, en neuf comme en rénovation, et se décline en deux modèles de fenêtre :

- **SOLEAL 55 mm évolution,**
avec rupture de pont thermique de 20 mm.
- **SOLEAL 65 mm évolution,**
avec rupture de pont thermique de 30 mm pour des performances et un confort optimaux.

Quincailleries cachées, un design spécifique pour des accessoires dissimulés.



© DR TECHNICAL

Quincailleries visibles



© DR TECHNICAL

Quincailleries cachées

ÉPAISSEUR MAXIMALE DU VITRAGE*	SOLEAL 55 mm Minimal : 32 mm Apparent : 42 mm
	SOLEAL 65 mm Minimal : 42 mm Apparent : 52 mm

* Prise de volume.



Architecte : ARTELABO
Solutions TECHNAL utilisées : Châssis fixe et coulissants SOLEAL
Photo : Marie-Caroline Lucat



Solutions TECHNAL utilisées : Fenêtres SOLEAL
Photo : Eugeni Pons



RÉFÉRENCES FENÊTRES ET PORTES-FENÊTRES

Architecte : Toyos Mos Moyos
Solutions TECHNAL utilisées :
Coulissants et fenêtres SOLEAL
Photo : Guillaume Guérin

LUMEAL - SOLEAL - AMBIAL

LES BAIES COULISSANTES

Vous vous êtes décidé pour la baie vitrée ?
Lumière, espace, perspectives... vous ne serez pas déçu ! TECHNAL vous propose trois grandes familles de produits : sa gamme LUMEAL, très fine, contemporaine, pour une écriture minimaliste et des performances inédites, sa gamme SOLEAL, plus classique, qui vous ouvre toutes les possibilités de configuration, et sa gamme AMBIAL pour des ouvertures XXL, toujours dans le respect des critères de confort et de sécurité les plus stricts.





QUEL TYPE D'OUVERTURE CHOISIR ?

LES BAIES COULISSANTES

La baie coulissante a révolutionné l'architecture. Grâce à son ouverture latérale par glissement des vantaux sur des rails, fini l'encombrement à l'ouverture. Et grâce aux coulissants à galandage, les baies disparaissent visuellement dans les murs. Il devient alors facile de gommer la distinction entre volumes intérieurs et espace extérieur, et le gain de lumière est optimal. Moderne d'aspect, facile à manier, souple dans sa mise en œuvre, la baie vitrée peut même devenir façade grâce aux coulissants d'angle, pour des espaces encore plus ouverts sur leur environnement naturel.

/ CHÂSSIS CLASSIQUE

2 rails

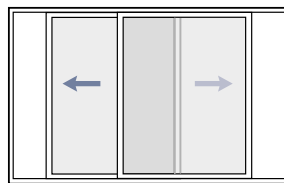

2 vantaux
Possibilité d'ouverture à 50%

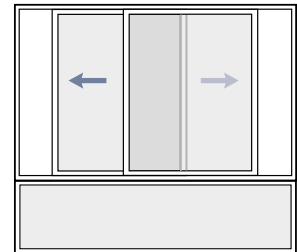

2 vantaux sur allège vitrée

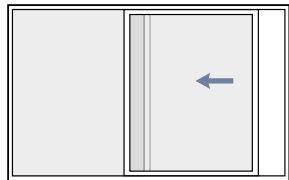

1 vantail + fixe

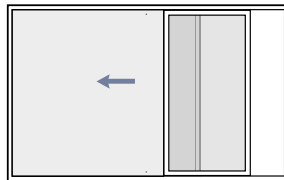

1 vantail + fixe dissymétriques

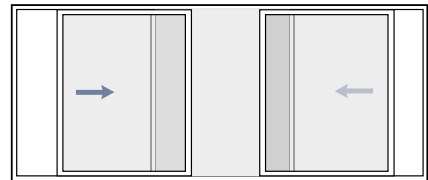

2 vantaux + fixe

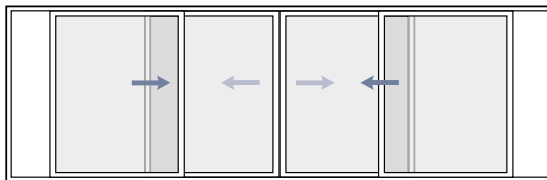

4 vantaux
Possibilité d'ouverture à 50%

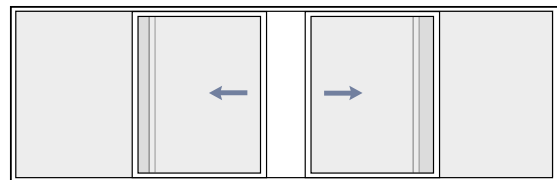

2 vantaux + 2 fixes

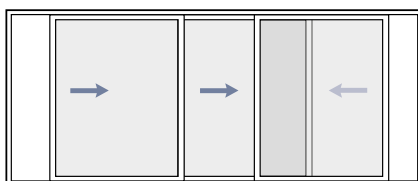

3 vantaux
Possibilité d'ouverture à 30%

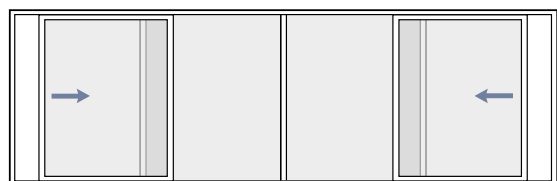

2 vantaux + 2 fixes

3 rails

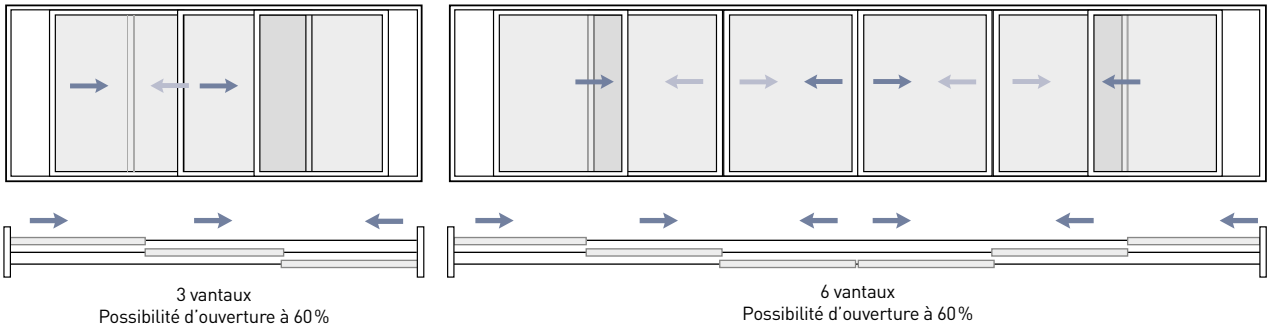

4 rails*

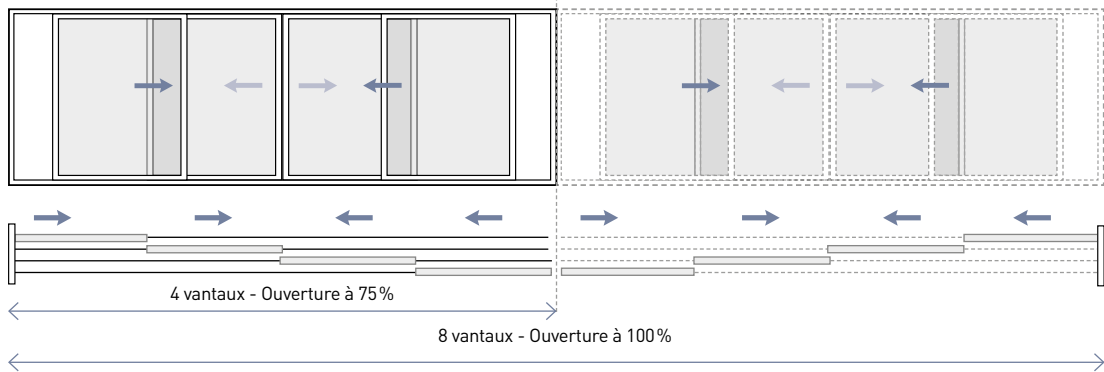

CHÂSSIS À GALANDAGE*

- Plus besoin de dégagement pour l'ouverture des vantaux : le coulisant à galandage permet d'exploiter au mieux les petites surfaces.
- Complètement escamotables, il permet d'ouvrir complètement la maison vers l'extérieur.

Monorail

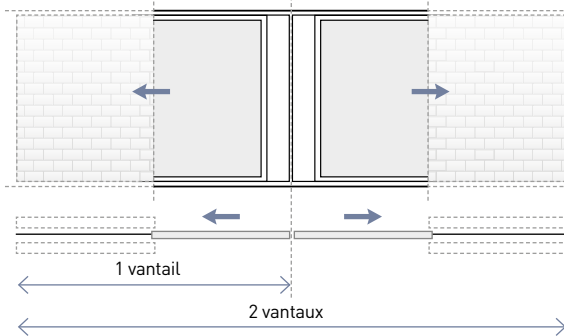

3 rails

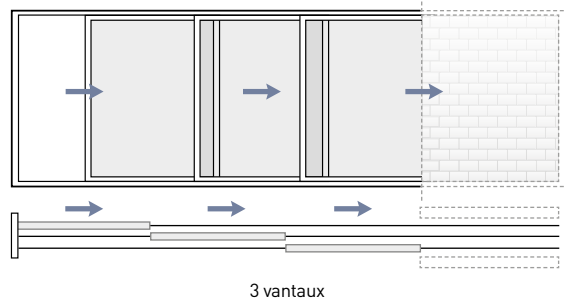

2 rails

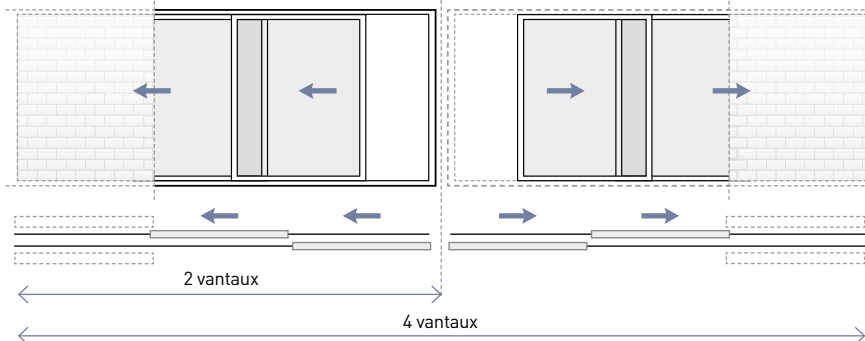

Ce type de châssis nécessite un aménagement spécifique.

* Disponible sur coulisant SOLEAL.

QUEL TYPE D'OUVERTURE CHOISIR ?

LES BAIES COULISSANTES D'ANGLE*

Résolument moderne et contemporaine, la baie coulissante d'angle offre une vue panoramique sur l'extérieur et optimise les apports de lumière en été comme en hiver.

/ CHÂSSIS DE BASE

2 rails - Angle rentrant ou sortant

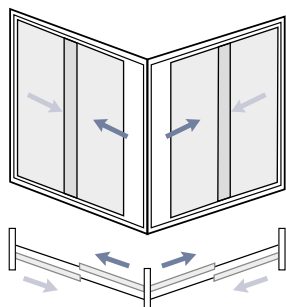

2 x 2 vantaux

/ CHÂSSIS À GALANDAGE

Monorail - Angle rentrant ou sortant

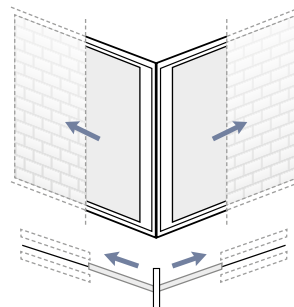

2 x 1 vantail

3 rails - Angle rentrant ou sortant

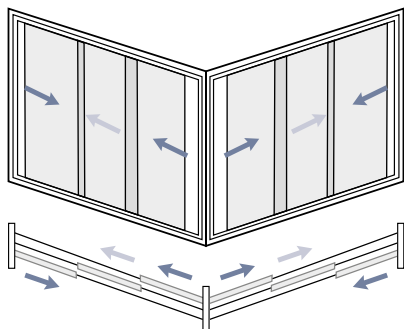

2 x 3 vantaux

2 rails - Angle rentrant ou sortant

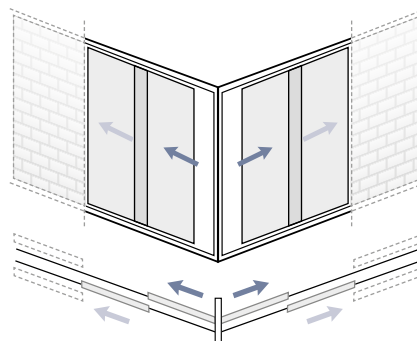

2 x 2 vantaux

4 rails - Angle rentrant ou sortant

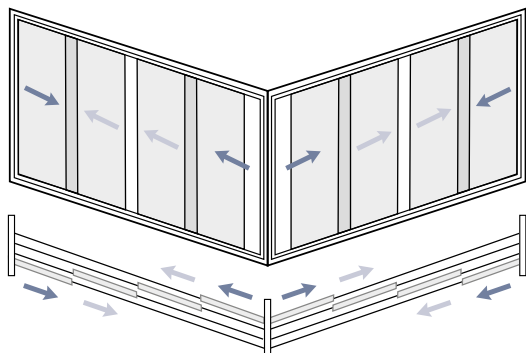

2 x 4 vantaux

3 rails - Angle rentrant ou sortant

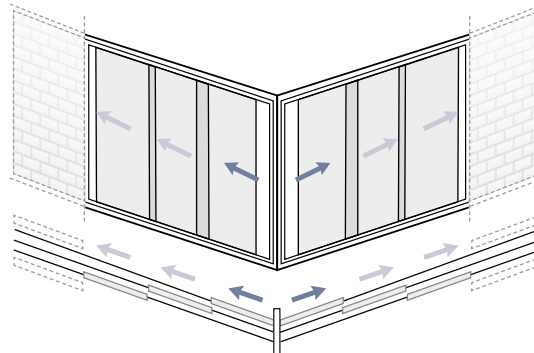

2 x 3 vantaux

* Disponible sur les coulissants SOLEAL et ARTLINE.

LA PORTE REPLIABLE

La porte repliable est la réponse absolue aux projets d'ouverture les plus ambitieux, les plus larges, les plus radicaux. Invitez l'horizon, dans votre salon... !

/ EXEMPLES D'APPLICATIONS

Version 3 vantaux - Ouverture latérale

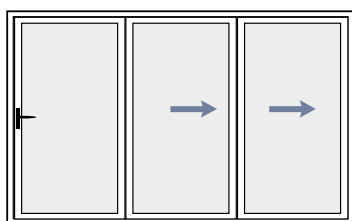

- De 3 à 10 vantaux (5 vantaux maximum par côté)
- Possibilité de choisir la position des vantaux en position ouverte (à l'intérieur ou l'extérieur de la maison)
- Ouverture depuis le centre (percussion centrale) ou depuis l'un des côtés

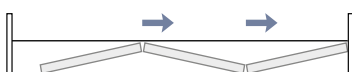

Version 5 vantaux - Ouverture latérale

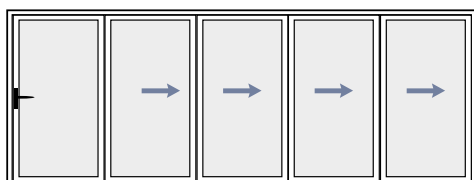

Jusqu'à 12 m
d'ouverture !

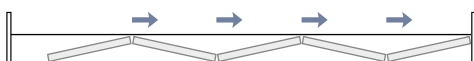

Version 10 vantaux - Fermeture à percussion centrale

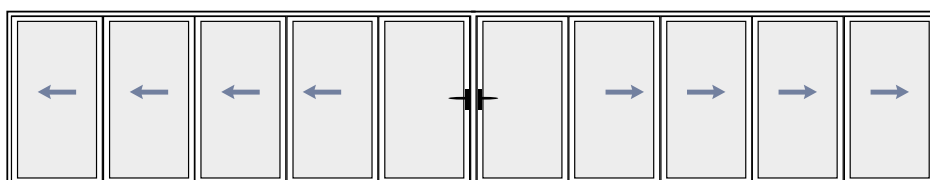

Egalement
disponible en
version d'angle !



© Franck Martinez

LUMEAL

LE COULISSANT MINIMAL



© Franck Martinez

Ouvrant caché dans le mur

/ DE GRANDES DIMENSIONS

Ouvertures possibles du sol au plafond avec des dimensions variables selon l'exposition. Jusqu'à 4,50 m de large et 2,70 m de haut, en configuration 2 rails 2 vantaux.

/ + DE CONFORT, + DE SÉCURITÉ

- Une réelle réponse aux réglementations en vigueur.
- D'excellentes performances acoustiques.
- Une isolation thermique exceptionnelle grâce à ses profils aluminium à rupture de pont thermique de 100 mm.
- Un traitement particulier apporté à l'étanchéité lui conférant une très faible perméabilité à l'air.
- Des poignées associées à des fermetures avec ou sans verrouillage de deux ou trois points, favorisant le retard à l'effraction.



UN DESIGN AU SERVICE DE LA PERFORMANCE

Un design innovant qui privilégie la lumière naturelle (près de 14 % en plus) et favorise les apports solaires.

Les masses d'aluminium visibles s'estompent au profit du clair de vitrage grâce à :

- un concept exclusif d'ouvrant caché : seul le dormant reste visible,
- une percusion centrale très fine (76 mm),
- des poignées au design épuré et ergonomiques pour une préhension facilitée.



Très résistant aux effractions, le coulissant LUMEAL est la première baie coulissante à ouvrant caché du marché à disposer d'une classification retard à l'effraction CR3, (norme européenne EN 1627 à 1630).

/ ACCESSIBILITÉ

LUMEAL est doté d'un rail bas spécifique qui facilite l'accès aux Personnes à Mobilité Réduite (PMR) sans dégrader l'étanchéité et l'esthétique d'ensemble de la baie coulissante.

	LUMEAL
PERFORMANCE THERMIQUE*	U _w = 1,2 W/m ² .K TL _w = 0,65 Sw = 0,46
PERFORMANCE D'ÉTANCHÉITÉ**	A ₄ E _{7A} V _{B3}
PERMÉABILITÉ À L'AIR	Q4 jusqu'à 0,16 m ³ / (h.m ²)
PERFORMANCE ACOUSTIQUE***	35 dB (RA, tr)
SEUIL PMR	OUI
SÉCURITÉ****	CR3

*1 vantail + fixe, D. vitrage et interl. isolant (L. 5,30 m x H. 2,65 m), Ug=1,0 W/m².K / **Porte-fenêtre 1 vantail + fixe (L. 3,00 m x H. 2,50 m)
Porte-fenêtre 1 fixe + 1 vantail (L. 2,80 m x H. 2,20 m) / *Porte-fenêtre 2 vantaux (L. 2,00 m x H. 2,00 m)



SOLEAL

LE COULISSANT UNIVERSEL



Architecte : Patrice Cagnasso - Photo : Alexandre Pety

/ ADAPTABILITÉ MAXIMALE

Ouvertures du sol au plafond avec des dimensions variables selon l'exposition. Jusqu'à 4,30 x 2,60 m, en configuration 2 rails 2 vantaux pour une large ouverture sur la terrasse. Gamme évolutive qui se décline en de multiples applications (deux, trois ou quatre rails, et de deux à huit vantaux).



UN DESIGN SOBRE ET ÉPURÉ

La simplicité et la finesse de ses formes s'intègrent naturellement dans votre intérieur, en neuf comme en rénovation. Intégration parfaite : la baie coulissante se fait discrète, se glisse et se dissimule avec élégance dans les cloisons grâce au galandage, même pour les très grandes dimensions. Drainage caché sur toutes les applications. Poignées au design exclusif et large gamme de finitions.

/ ACCESSIBILITÉ

L'ensemble des applications est adaptable à l'accès des Personnes à Mobilité Réduite (PMR). En plus du rail bas encastré, TECHNAL propose une rampe extérieure entre la menuiserie et la terrasse pour faciliter encore davantage l'accès et optimiser le confort.

/ CONFORT ET SÉCURITÉ

- Conforme aux critères BBC et aux exigences des réglementations en vigueur.
- Excellentes performances acoustiques et thermiques : avec ses profilés aluminium à rupture de pont thermique, votre confort intérieur est assuré et optimisé, en été comme en hiver.
- La perméabilité à l'air a fait l'objet d'un soin tout particulier pour renforcer l'isolation à l'intérieur de votre maison.
- Des fermetures proposées avec de nombreuses combinaisons possibles (un à quatre points), avec ou sans verrouillage à clé.

	SOLEAL 55 mm	SOLEAL 65 mm
PERFORMANCE THERMIQUE	Uw = 1,4 W/m ² .K* Sw = 0,45 TLw = 0,59	Uw = 1,4 W/m ² .K**** Sw = 0,45 TLw = 0,55
PERFORMANCE D'ÉTANCHÉITÉ	A ₄ E _{6A} V _{B2} **	A ₄ E _{6A} V _{B2} **
PERMÉABILITÉ À L'AIR	Q4 jusqu'à 0,19 m ³ / (h.m ²)**	Q4 jusqu'à 0,22 m ³ / (h.m ²)**
PERFORMANCE ACOUSTIQUE	34 dB (RA, tr)***	
MOTORISATION	OUI	OUI

*Porte-fenêtre 2 vantaux (L. 4,30 m x H. 2,60 m), D. Vitrage Ug = 1,0 W/m².K + intercal. isolant. / **Porte-fenêtre 2 rails - 2 vantaux (L. 3,00 m x H. 2,50 m) / ***Porte-fenêtre 2 vantaux (L. 2,35 m x H. 2,18 m) / ****Porte-fenêtre 2 vantaux (L. 2,30 m x H. 2,18 m), version coupe droite, D. Vitrage Ug = 1,0 W/m².K + intercal. isolant



SOLEAL

LE COULISSANT D'ANGLE

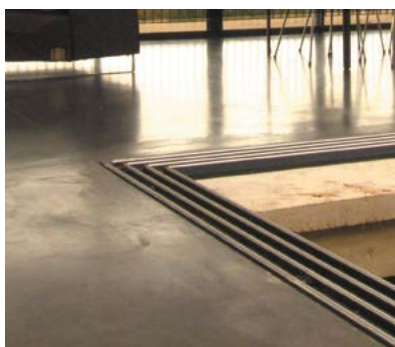

© David Storco

/ DE GRANDES DIMENSIONS

Ses ouvrants renforcés autorisent la réalisation de très larges ouvertures, s'étendant du sol au plafond. Egalement disponible en galandage un, deux et trois rails pour un passage optimal, et une frontière entre intérieur et extérieur estompée.

De très belles dimensions possibles : jusqu'à H. 2,5 x L. 6,00 m par côté, en 3 rails.



UN DESIGN CONTEMPORAIN

Apportant à votre maison une touche d'originalité, le coulissant d'angle SOLEAL vous permettra d'apprécier un panorama entièrement ouvert sur l'extérieur.

/ APPLICATION

- Châssis standard jusqu'à 4 rails.
- Galandage jusqu'à 3 rails.
- Drainage caché sur toutes les déclinaisons de rails.
- Adaptation des rails bas à l'accessibilité des Personnes à Mobilité Réduite.



© DR TECHNICAL

	SOLEAL
PERFORMANCE THERMIQUE	Uw = 1,5 Sw = 0,43 TLw = 0,56
SEUIL PMR	OUI

* Porte-fenêtre 4 vantaux (L. 4,60 m x H. 2,18 m), double vitrage Ug = 1,0 W/m².K avec intercalaire isolant



Architecte : Patrice Cagnasso - Photo - Alexandre Rely

ARTLINE XL

LE COULISSANT PANORAMIQUE

/ GRANDES DIMENSIONS

Majestueux, les coulissants ARTLINE peuvent mesurer jusqu'à 4,5 m de haut. Chaque vantail peut supporter jusqu'à 1200 kg, permettant ainsi l'installation de baies vitrées de grandes dimensions.

Grâce à ses dimensions impressionnantes et ses masses vues réduites au minimum, profitez d'un intérieur baigné de lumière.

/ LARGE CHOIX D'OUVERTURES

ARTLINE XL permet la réalisation de très larges ouvertures. Des plus classiques en 2 ou 3 vantaux, aux plus originales : en angle rentrant ou sortant ou à galandage pour une dimension de passage optimale et une frontière entre intérieur et extérieur estompée.



LIGNES MINIMALISTES ET VUE CRISTALLINE

La ligne créative et contemporaine d'ARTLINE confère un effet architectural à la résidence. La ligne minimaliste et sophistiquée crée une impression de transparence et de fluidité, surtout pour les réalisations de grandes dimensions. Intégration parfaite : la baie coulissante se fait discrète, se glisse et se dissimule avec élégance dans le bâti pour plus de transparence.

/ CONFORT ET ACCESSIBILITÉ

- Conçu pour garantir le confort et la sécurité des occupants : étanchéité, résistance à l'effraction.
- Chaque vantail coulisse sur deux chariots. Afin de limiter l'effort à l'ouverture, chaque chariot est équipé de roulettes en acier inoxydable de qualité marine qui coulisent sur un double rail en acier inoxydable capable de supporter jusqu'à 1200 kg.
- Seuil encastré sur toutes les applications pour un confort d'accès total.
- Motorisation en option.

	ARTLINE XL
PERFORMANCE THERMIQUE*	Uw < 1,0 W/m ² .K TLw = 0,64
PERFORMANCE D'ÉTANCHÉITÉ**	A ₄ E _{9A} V _{C3}
PERFORMANCE ACOUSTIQUE***	36 dB (Ra, tr)
MOTORISATION	OU1
SÉCURITÉ*	CR2

* 1 vantail + fixe, triple vitrage (L 3,00 x H 2,80 m)

** Porte-fenêtre 2 vantaux (L 4,00 x H 4,50 m)

*** Porte-fenêtre 2 vantaux (L 3,95 x H 2,40 m)



AMBIAL

LA PORTE REPLIABLE MULTI-ESPACES

/ OUVERTURE XXL : JUSQU'À 12 M

AMBIAL vous propose une solution d'ouverture panoramique sur vos espaces extérieurs. Jusqu'à 3 m de haut et 1,2 m de large par vantail avec ouverture centrale ou latérale.

/ + DE DESIGN

- Design totalement affleurant (vu de l'intérieur et l'extérieur)
- Homogénéité visuelle en position fermée et ouverte.
- Poignées et clés des vantaux intermédiaires au design extra plat.
- Poignée "anse" repliable pour l'aide à la fermeture.



© Photos : Anne Viechon Productions

Roulettes intégralement masquées par des capots noirs



Système de poignée et clés exclusif à esthétique extra plate



FAITES ENTRER L'ESPACE

La porte repliable AMBIAL, disponible en version standard ou d'angle, vous propose de nouvelles dimensions d'ouverture. Jamais la frontière entre l'intérieur et l'extérieur ne s'est vue si abstraite.

/ + DE CONFORT

- Basée sur un module de 75 mm, AMBIAL assure d'excellentes performances thermiques, acoustiques et d'étanchéité.
- Une multitude de configurations possible : de 3 à 10 vantaux en ouverture intérieure ou extérieure, et jusqu'à 150 kg/vantail (5 vantaux maxi par côté).
- Serrure 3 points sur la porte et verrouillage des vantaux intermédiaires pour plus de sécurité.



© Bosch & Serret

AMBIAL d'angle, version 10 vantaux

	AMBIAL
PERFORMANCE THERMIQUE*	Uw = 0,95 Sw = 0,37 TLw = 0,53
PERFORMANCE D'ÉTANCHÉITÉ**	A ₃ E _{8A} V _{C3}
PERMÉABILITÉ À L'AIR**	Q4 jusqu'à 0,26 m ³ /(h.m ²)
PERFORMANCE ACOUSTIQUE***	37 dB (RA, tr)
SEUIL ENCASTRABLE (PMR)	OUI

*5 vantaux extérieur (L. 6,00 m x H. 3,00 m), triple vitrage Ug= 0,5 W/m².K

**3 vantaux ouverture extérieure (L. 2,40 m x H. 2,25 m)

***3 vantaux ouverture extérieure (L. 3,65 m x H. 2,18 m)



Architecte : Emmanuelle Foucault Architecte
Solutions TECHNAL utilisées : Baies coulissantes SOLEAL
Photo : Sylvain Mille

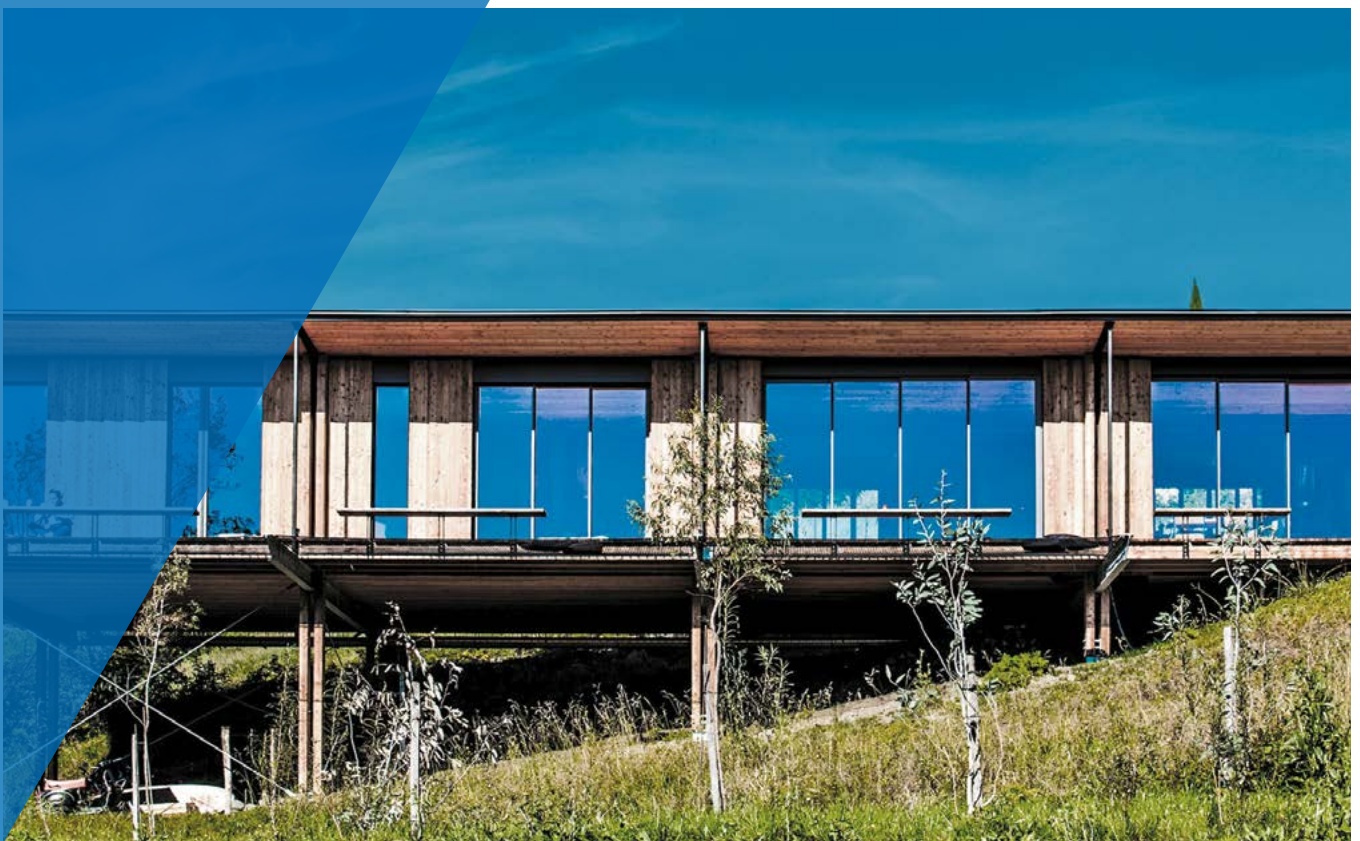

Architecte : Beltza Architecture
Solutions TECHNAL utilisées : Fenêtres et baies coulissantes SOLEAL
Photo : Vincent Lantignac



RÉFÉRENCES
BAIES
COULISSANTES

Architecte : Philippe Pastre
Architecte DPLG

Solutions TECHNAL utilisées : Baies
coulissantes LUMEAL et SOLEAL

Photo : Patrick Valleau

SOLEAL

LES PORTES

Traditionnelle, rustique, moderne, originale... avec l'aluminium TECHNAL, design et couleurs sont au rendez-vous pour que votre porte réponde à tous vos besoins d'isolation thermique, acoustique et de sécurité.







© Philippe Jaunet

SOLEAL

LA PORTE UNIVERSELLE

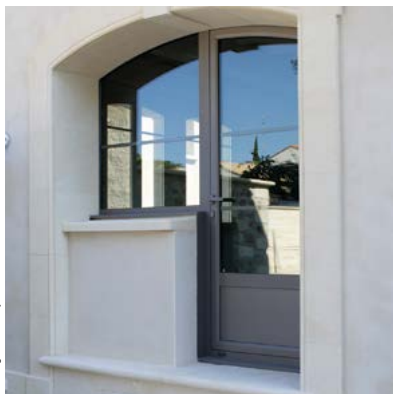

© Serge Demally

/ DESIGN

- 3 lignes pour une réponse adaptée à tous vos projets :
 - Porte contemporaine : ligne droite et épurée pour des projets architecturaux
 - Porte classique : ligne galbée et formes arrondies qui s'adaptent très facilement à tous les styles
 - Porte tradition : ligne moulurée pour rappeler les menuiseries anciennes
- Éléments décoratifs (couvre-joints, moulures rapportées...) pour souligner le style de la porte
- Pavé de porte au design exclusif TECHNAL



UN CHOIX MULTIPLE DE SOLUTIONS

Disponible en 3 lignes, la porte SOLEAL trouvera parfaitement sa place chez vous, en neuf comme en rénovation. Grâce à ses performances élevées en retard à l'effraction, vous serez chez vous en sécurité.

/ ACCESSIBILITÉ

- Dispositif adapté pour un accès facilité sur l'ensemble des applications proposées.

/ CONFORT ET SÉCURITÉ

- Très bonne étanchéité à l'eau et à l'air
- Un large choix de serrures
- Des fermetures multipoints : de 3 à 5 points à relevage
- Option retard à l'effraction classe CR3 suivant EN sur porte 1 vantail pour une sécurité renforcée



Poignée pavé de porte
Design exclusif TECHNAL

	SOLEAL 55 mm	SOLEAL 65 mm
PERFORMANCE THERMIQUE	Uw = 1,3 W/m ² .K TLw = 0,49 Sw = 0,37*	Uw = 1,0 W/m ² .K TLw = 0,52 Sw = 0,40***
PERFORMANCE D'ÉTANCHÉITÉ	A ₄ E _{6A} V _{C3} **	A ₄ E _{7A} V _{C5} ****
SEUIL PMR	OUI	

*T. Vitrage Ug = 0,6 W/m².K + intercal. isolant Porte battante (L. 1,25 m x H. 2,18 m)

**Porte 1 vantail ouv. ext. sur paumelles seuil PMR (L. 1,1 m x H. 2,4 m)

***T. Vitrage Ug = 0,5 W/m².K + intercal. isolant Porte battante (L. 1,25 m x H. 2,18 m)

****Porte 1 vantail ouv. int. sur paumelles seuil PMR (L. 1,2 m x H. 2,5 m)



SOLEAL

LA PORTE MONOBLOC



© Matthias Buchner

/ ESTHÉTIQUE

- Design élégant : uniformité du panneau, profils ouvrants invisibles.
- Large choix de motifs, vitrages, couleurs et finitions.
- Possibilité de création sur-mesure.
- Se pose et s'impose en neuf ou en rénovation
- De nombreuses combinaisons possibles. (1 vantail, 2 vantaux, tierces...).
- Poignées design TECHNAL et Inox disponibles pour la cohérence de style de vos menuiseries.



Poignée SELECTION collection Exclusive®



Poignée design exclusif TECHNAL



Poignée inox



UN DESIGN SUR-MESURE

Votre porte d'entrée est plus qu'une séparation entre l'intérieur et l'extérieur. Elle se doit d'être sécuritaire, esthétique et performante. TECHNAL s'est associé à VOLMA pour proposer la porte SOLEAL, la porte monobloc aux possibilités infinies.

/ ACCESSIBILITÉ

- Seuil adapté aux Personnes à Mobilité Réduite (PMR) sur l'ensemble des applications proposées.
- Test de franchissement du seuil avec fauteuil roulant à 10 000 cycles.

/ FERMETURES ET SÉCURITÉ

- De multiples combinaisons proposées : poignée / poignée ou poignée / barre de tirage...
- Fermetures 5 points à sécurité renforcée avec galets et crochets.
- Serrure automatique ou à manœuvre à clé.

	SOLEAL MONOBLOC
PERFORMANCE THERMIQUE	Porte 1 vantail : Ud jusqu'à 0,97 W/m ² .K*
PERFORMANCE D'ÉTANCHÉITÉ	A ₄ E _{7A} V _{C3} Porte 1 vantail L.1,07 m X H. 2,18 m
PERFORMANCES ACOUSTIQUES	Jusqu'à 35 dB (RA, tr) Option pack acoustique
SEUIL PMR	OUI

*Porte (L. 1,14 m x H. 2,18 m)



Solution TECHNAL utilisée : Porte MONOBLOC
Photo : DR TECHNAL



Solution TECHNAL utilisée : Porte MONOBLOC
Photo : DR TECHNAL

RÉFÉRENCES PORTES

Solution TECHNAL utilisée :
Porte SOLEAL
Photo : Philippe Jaunet



Parce que l'harmonie
est essentielle
à votre quotidien,

NOUS IMAGINONS
DES MENUISERIES
INTELLIGENTES
CRÉATRICES
DE BIEN-ÊTRE.





SUNEAL - NOTEAL

LES OCCULTATIONS ET PROTECTIONS SOLAIRES

Brise soleil orientable, pergola bioclimatique, volets battants, les solutions d'occultations et protections solaires TECHNAL contribuent à un confort supplémentaire, pour profiter ou limiter les apports solaires en toute saison. Inaltérables dans le temps, les volets aluminium NOTEAL renforcent aussi la sécurité.





QUEL TYPE DE PROTECTION CHOISIR ?

LA PERGOLA

Se jouant de l'opposition entre intérieur et extérieur, la pergola prolonge la maison par un nouvel espace à vivre, à l'air libre mais protégé. Posées contre une façade ou en autoportée, dotées d'une structure rigide et fixe, les pergolas permettent de couvrir des surfaces importantes en les protégeant du soleil, de la pluie et du vent. D'une esthétique contemporaine, adaptables à toutes les configurations architecturales, aussi bien en extension qu'en construction, les pergolas sont un vecteur de bien-être au quotidien.

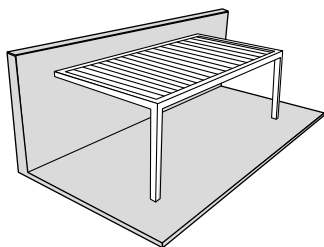

Adossée à la façade

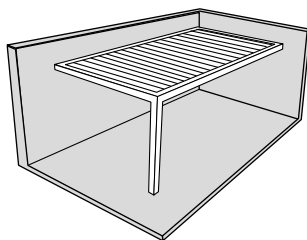

En angle

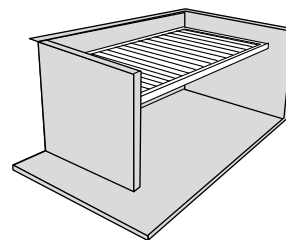

Entre murs

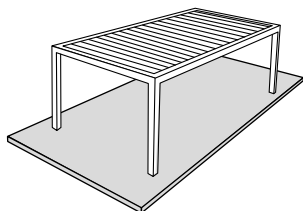

Isolée : structure autoportante

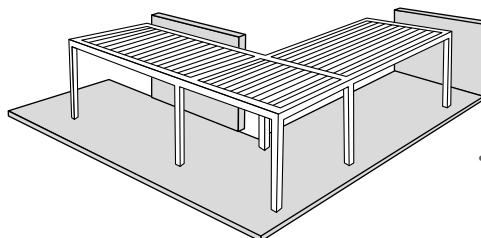

Couplées

- Idéales pour des modules de plus de 7 m.

LE BRISE-SOLEIL

Destinés en priorité aux façades les plus exposées au rayonnement solaire, les brise-soleil assurent l'ombrage des surfaces vitrées lors des périodes de fortes expositions, en été notamment. Composés de lames fixes ou inclinables, ils sont fixés au mur ou en toiture, en surplomb des surfaces à protéger, selon l'orientation solaire. Le plus souvent, les brise-soleil s'installent en "casquette" au-dessus des baies vitrées.

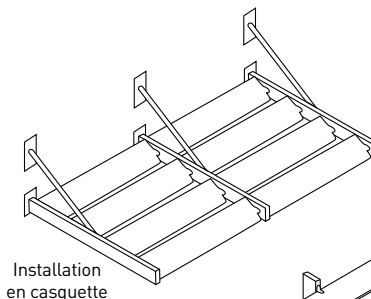

Installation en casquette

- Idéal pour les façades orientées au Sud.
- Offre une vue libre sur l'extérieur.

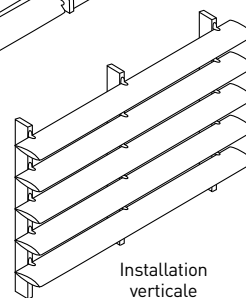

Installation verticale

- Idéal pour les façades orientées à l'Est et à l'Ouest.
- Contribue à la protection de la construction

LE PANNEAU D'OCCULTATION

Le panneau d'occultation vous offre un confort et une intimité accrus, en apportant une touche moderne et architecturale à votre façade. Disposé au premier plan de votre résidence, ses lames orientables vous permettent d'occulter partiellement ou intégralement votre intérieur, tout en conservant une ventilation naturelle optimale.

FIXE

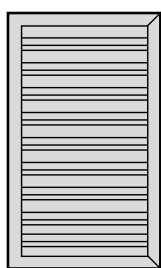

Lame en Y inversé pour une occultation totale

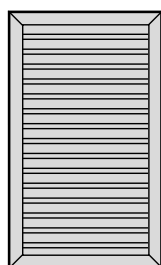
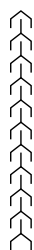

Lame rectangulaire inclinée à 42° pour une occultation partielle

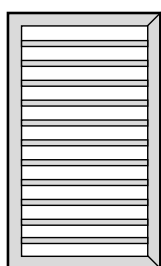

Lame rectangulaire droite pour une occultation partielle et une ventilation maximale



COULISSANT

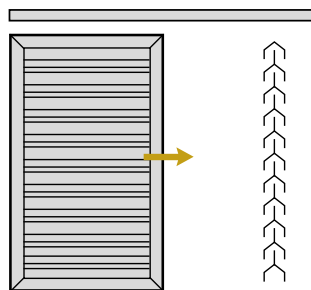

Lame en Y inversé pour une occultation totale

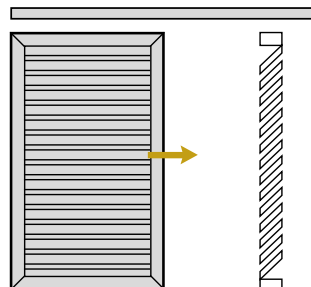
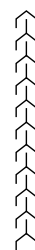

Lame rectangulaire inclinée pour une occultation partielle

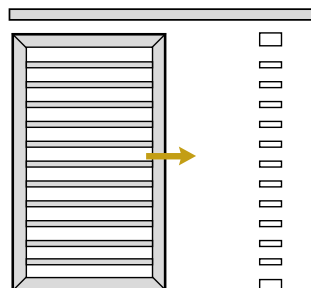

Lame rectangulaire droite pour une occultation partielle et une ventilation maximale



QUEL TYPE DE PROTECTION CHOISIR ?

LES VOLETS

Atout charme de la maison individuelle, les volets habillent les façades et s'adaptent à la plupart des configurations d'ouverture. Ils sont aussi appréciés pour leurs performances en termes d'isolation thermique et acoustique. En effet, ils offrent aux vitres une protection imbattable contre les rayons du soleil, principale source d'augmentation de la température intérieure, mais aussi contre les intempéries. Mieux encore, la lame d'air prise entre les volets et les fenêtres joue un rôle d'isolant ! Le volet permet aussi une bonne gestion des apports en luminosité, jusqu'à l'obscurité. Enfin, il offre une protection efficace contre les tentatives d'effraction.

/ LES VOLETS BATTANTS

Composés de deux pans, les volets battants sont les plus traditionnels. Ils s'adaptent à toutes les ouvertures et s'accordent à tous les styles, dans le respect des traditions architecturales régionales. Une fois ouverts, ils sont plaqués le long de la façade de la maison à l'aide d'arrêt fixés au mur. Ils permettent d'allier le charme original d'une façade aux nombreuses qualités de l'aluminium. Une grande diversité de modèles est proposée. Ils peuvent être pleins, pour un aspect compact, ou à persiennes, avec des lames orientables, afin de laisser passer à sa convenance l'air et la lumière. Pratique pour assurer une ventilation nocturne !

BARRE ÉCHARPE

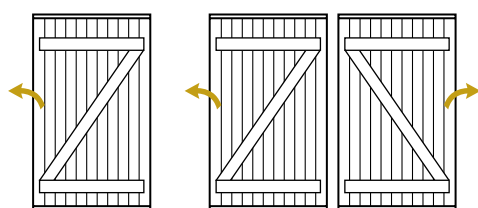

1 vantail

2 vantaux

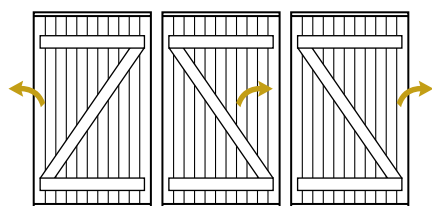

3 vantaux

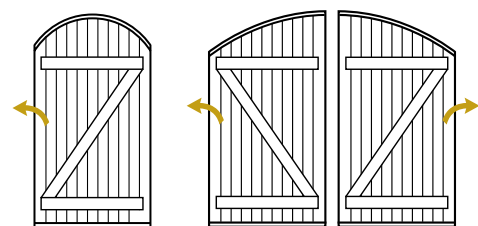

1 vantail cintré

2 vantaux cintrés

LAME PLEINE VERTICALE

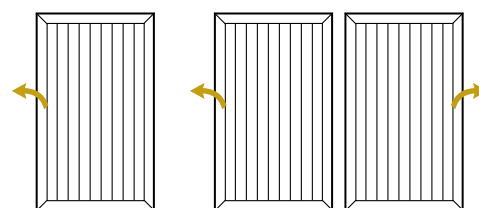

1 vantail

2 vantaux

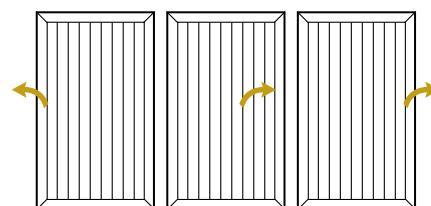

3 vantaux

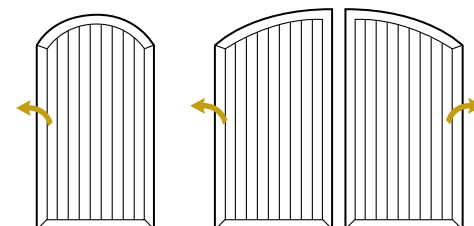

1 vantail cintré

2 vantaux cintrés

Zéro contrainte : vous souhaitez remplacer vos volets en bois par des volets aluminium. Rien de plus simple ! Les volets aluminium ont la même épaisseur que les volets bois. Ce qui facilite le remplacement à l'identique, sans aucune contrainte de mise en œuvre.

PERSIENNÉ TOUTE HAUTEUR

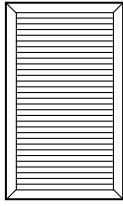

1, 2 ou 3 vantaux

PERSIENNÉ AVEC TRAVERSE

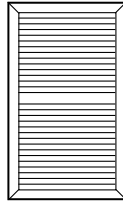

1, 2 ou 3 vantaux

MIXTE (PERSIENNÉ + LAME PLEINE)

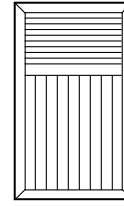

1, 2 ou 3 vantaux

Le volet persienné permet de laisser circuler l'air grâce à ses lames inclinées. Doté de lames orientables (option), il permet de doser au mieux l'apport de lumière et la ventilation.

NIÇOIS EN PARTIE BASSE (FENÊTRE)

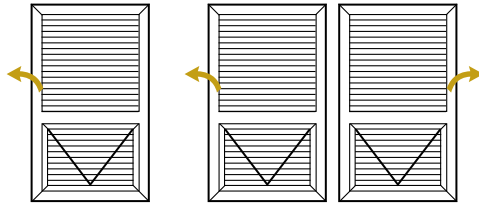

1 vantail

2 vantaux

NIÇOIS EN PARTIE CENTRALE (PORTE-FENÊTRE)

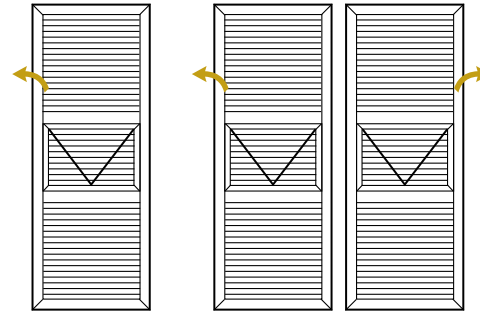

1 vantail

2 vantaux

Particulièrement répandu dans le sud-est de la France, le volet niçois comprend une partie à projection appelée le partisol. Celui-ci permet de moduler l'entrée d'air et de lumière.

LES VOLETS COULISSANTS

Les volets sont suspendus en partie haute et glissent horizontalement guidés par un rail en partie basse. Particulièrement adaptée aux grandes baies vitrées, cette solution souligne une écriture architecturale moderne grâce à un design contemporain. Ils offrent aussi un certain confort d'utilisation, ainsi qu'un gain de place, car leurs vantaux ne débordent pas du plan de façade pour se mouvoir. Comme les battants, les coulissants peuvent être pleins ou ajourés. Les remplissages sont variés en fonction de l'utilisation : pleins ou ajourés, lames en Y, rectangulaires droites ou inclinées avec la possibilité de lames orientables.

LAME PLEINE VERTICALE

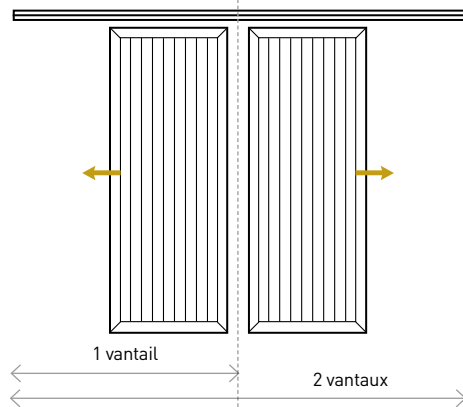

1 vantail

2 vantaux

PERSIENNÉ TOUTE HAUTEUR

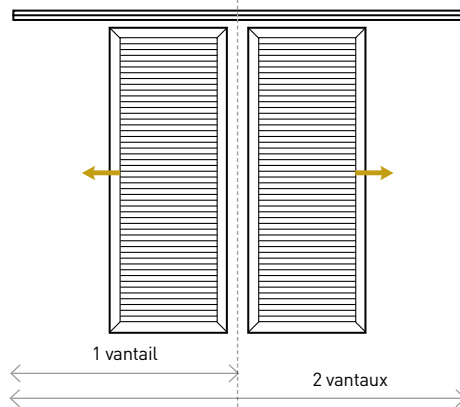

1 vantail

2 vantaux

PERSIENNÉ AVEC TRAVERSE

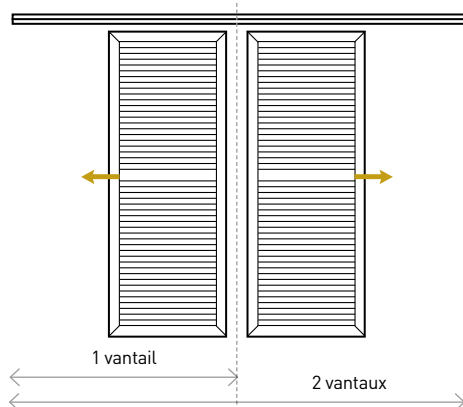

1 vantail

2 vantaux

MIXTE (PLEINE + VERTICALE)

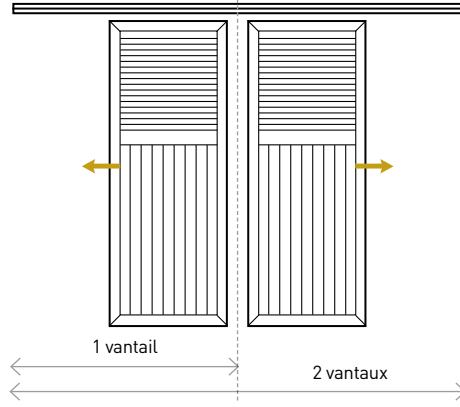

1 vantail

2 vantaux



SUNEAL

L'ESPACE DE VIE MULTI-SAISONS



/ ESTHÉTIQUE

- Design élégant adapté aux constructions contemporaines et plus traditionnelles.
- Large choix de couleurs TECHNAL et possibilité d'avoir une couleur différente pour la structure et les lames.
- Finitions élégantes sans vis apparentes.
- 3 styles de lame : Courbe, Plate, et Extra-plate (avec possibilité d'intégrer des spots)



Lame Extra-plate avec spot intégré



DESIGN ET FACILE À VIVRE

La pergola SUNEAL de TECHNAL est la meilleure solution pour maîtriser efficacement les apports de lumière naturelle, en profitant tantôt d'ombre ou de soleil selon les saisons. Cette pergola permet de réguler la température et l'ensoleillement pour prolonger votre construction, la valoriser et profiter pleinement de votre espace extérieur : terrasse, jardin, piscine, spa, coursives...

Disponible en version motorisée et manuelle, la pergola SUNEAL s'accorde à merveille avec l'ensemble des produits TECHNAL.

/ CONFORT

- Adaptabilité à toutes les configurations de pose et contraintes d'implantation.
- Confort thermique favorisant l'ombrage et la ventilation l'été, ainsi que l'optimisation des apports solaires en hiver.
- Manipulation silencieuse des lames.

/ RÉSISTANCE

- Évacuation des eaux de pluie invisible en périphérie et descente dans un angle au choix.
- Durabilité exceptionnelle avec un entretien minimal pour résister à toutes les conditions météorologiques.
- Fixation murale ou sur terrasse au moyen de platines inox.
- Résistance au vent jusqu'à 230 km/h avec lames plates (test CSTB).





SUNEAL

LE BRISE-SOLEIL



/ + DE CONFORT, + DE SÉCURITÉ

- Protection solaire.
- Ventilation naturelle : lames fixes ou orientables.
- Sécurité : participe à la sécurisation de l'habitat.
- Applications testées en soufflerie (CSTB) jusqu'à 210 km/h.

/ UN CONFORT OPTIMAL

Ses lames orientables (motorisables en option) vous offrent un confort optimal d'utilisation et permettent d'utiliser à bon escient l'influence du soleil.

Vous pouvez ainsi profiter des apports solaires en hiver et de la protection solaire en été, en modulant l'éclairage naturel des pièces intérieures tout au long de la journée.



Le brise-soleil SUNEAL propose une alternative entre design et efficacité : protection solaire, gestion des apports solaires, optimisation de la lumière naturelle et personnalisation moderne de votre maison. Vertical, horizontal, fixe ou motorisé, le brise-soleil SUNEAL se plie à toutes vos exigences.

/ REPLISSAGES

Un large choix de lames :

- Lames fixes de 100 et 150 mm,
- Capots trame horizontale de 175 et 300 mm,
- Lames monoblocs de 100 et 300 mm, fixes ou mobiles,
- Lames composées de 350 à 600 mm, fixes ou mobiles.

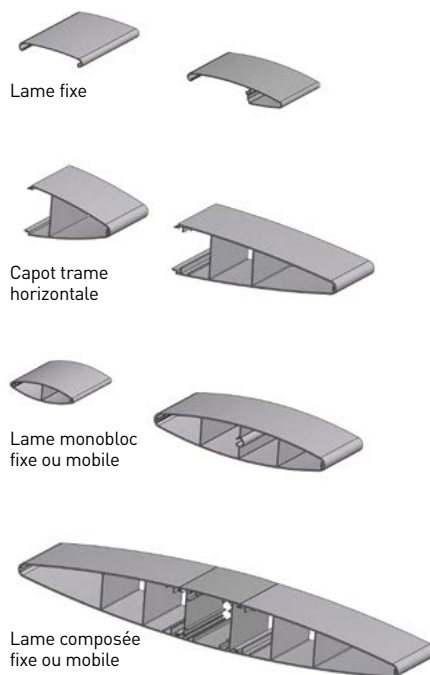



NOTEAL

LE VOLET COULISSANT



/ + DE CONFORT, + DE SÉCURITÉ

- Protection solaire : occultation totale ou partielle.
- Ventilation naturelle : lames fixes ou orientables.
- Sécurité : participe à la sécurisation de l'habitat.

/ GAIN DE PLACE

À échappée latérale, les volets coulissants NOTEAL ne débordent pas du plan de façade, d'où un gain d'espace précieux en cas de surfaces exigües. Suspendus, leur installation est possible en applique comme sous linteau.



Fins et graphiques, les volets coulissants NOTEAL animent les façades des maisons contemporaines. Balcons, loggias, terrasses, ils se prêtent à l'occultation de toutes les ouvertures, y compris les plus grandes. Pleins ou persiennés, ils peuvent disposer de lames orientables qui filtrent la lumière et conservent l'harmonie de l'ensemble.

/ REMPLISSAGES

Occultants ou ajourés, la variété des remplissages proposée vous permettra d'opter pour l'esthétique la mieux adaptée à votre résidence.

Nous vous offrons également la possibilité de combinaisons multi-remplissages : persiennés (lames fixes et orientables) ou pleins (lames horizontales avec lames orientables)...



Pleins :
lames verticales
ou horizontales.



Persiennés
avec lames fixes,
toute hauteur.



Persiennés
avec lames orientables,
traverse intermédiaire.



Mixtes :
persiennés fixes
et pleins en partie basse.



NOTEAL

LE VOLET BATTANT



/ + DE CONFORT, + DE SÉCURITÉ

- Protection solaire : occultation totale ou partielle.
- Ventilation naturelle : lames fixes ou orientables.
- Sécurité : participe à la sécurisation de l'habitat.
- Facilité d'installation en rénovation (même épaisseur qu'un volet bois standard).



Indémorables tout autant que durables, les volets battants NOTEAL habillent toutes les fenêtres classiques. Simples d'emploi, précis et fiables, ils gardent durablement la couleur que vous avez choisie. Plus généralement, les volets aluminium TECHNAL résistent très bien aux agressions extérieures comme la pollution automobile, les atmosphères salines des bords de mer ou les fortes expositions au soleil des façades exposées plein sud.

/ REEMPLISSAGES

Combinaisons, avec adaptation possible aux styles régionaux multi-remplissages : persiennés (lames fixes et orientables) ou pleins (lames horizontales ou verticales) :

- Pleins : lames verticales ou horizontales.
- Persiennés avec lames fixes, toute hauteur ou traverse intermédiaire.
- Persiennés avec lames orientables, toute hauteur ou traverse intermédiaire.
- Mixtes : persiennés fixes et pleins en partie basse.



Plein
barres et écharpes



Persienné
avec traverse



Mixte



NOTEAL

LE PANNEAU D'OCCULTATION

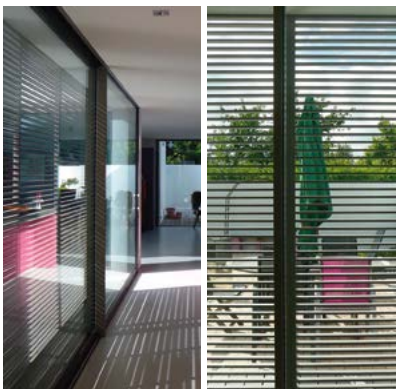

/ + DE CONFORT, + DE SÉCURITÉ

- Protection solaire : occultation totale ou partielle.
- Ventilation naturelle : lames fixes ou orientables.
- Sécurité : participe à la sécurisation de l'habitat.

/ UNE SIGNATURE MODERNE DES FAÇADES

Tout en jouant son rôle de brise-vue, le panneau d'occultation donne à votre façade une signature contemporaine, empruntée aux grandes réalisations architecturales du moment.



À la fois brise-vent et brise-soleil, les panneaux d'occultation NOTEAL assurent une protection solaire et visuelle à votre habitat. Fixes ou mobiles, disposés au premier plan de votre façade, les panneaux d'occultation NOTEAL vous apportent intimité et ventilation naturelle.

/ REMPLISSAGES

Les 3 styles de remplissage proposés - communs avec les volets NOTEAL - s'accordent à merveille avec les autres occultations de la gamme.

Le panneau d'occultation NOTEAL est déclinable en grandes dimensions, et en configuration fixe ou coulissante.

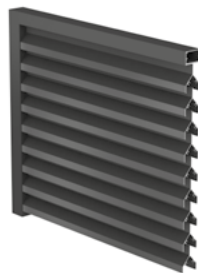

Lame en Y inversé (occultation totale).



Lame rectangulaire droite (occultation partielle).



Lame rectangulaire inclinée à 42° (occultation partielle).



Solution TECHNAL utilisée : Pergola SUNEAL
Photo : Sylvain Mille



Solution TECHNAL utilisée : Volet coulissant NOTEAL
Photo : Jordi Canosa

RÉFÉRENCES
OCCULTATIONS ET
PROTECTIONS SOLAIRES

Solution TECHNAL utilisée :
Pergola SUNEAL
Photo : Samuel Moraud



GYPSE

LES GARDE-CORPS

Sur un balcon ou une terrasse, près d'une piscine ou d'une fenêtre, les garde-corps GYPSE TECHNAL vous protègent des accidents domestiques. Durable, fiable, élégant et facile d'entretien, le garde-corps GYPSE répond à toutes les exigences d'esthétique et de sécurité. En simple ou double-poteaux, à l'esthétique sobre ou industrielle, le garde-corps TECHNAL saura répondre à toutes vos envies !





GYPSE SIMPLE POTEAU

LE GARDE-CORPS TRADITIONNEL

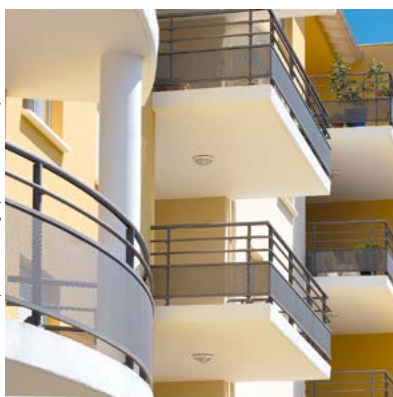

Architecte - A. Sompairac / Photographie - Xavier Benony

/ DESIGN SOBRE ET ÉPURÉ

- Pas de fixation apparente.
- Mains courantes rondes ou rectangulaires.
- Poteau unique pour réaliser les angles.
- Adapté pour tous types de poses : sur dalle, devant dalle, entre tableaux, sur muret ...
- Platines de fixation en un ou deux points.



Minimaliste et élégant, le garde-corps GYPSE simple poteau se caractérise par une esthétique sobre sans fixation apparente. Constitué d'un poteau réversible, le système GYPSE simple poteau vous ouvre de nombreuses perspectives de création.

/ REPLISSAGES ET CRÉATIONS

- Positionnement des remplissages en face intérieure, extérieure ou entre poteaux.
- Remplissage possible directement sous main courante ou sous une lisse intermédiaire.
- Différentes possibilités de remplissages : verre, barreaux ou décor (tôle perforée, croix de Saint André...).
- Possibilité de combiner différents matériaux : aluminium, panneau, bois et verre.

/ SÉCURITÉ

- Plusieurs dépôts de brevets.
- Conforme aux normes de sécurité en vigueur concernant les charges horizontales : 78 tests réalisés sur plus de 40 applications.





GYPSE DOUBLE-POTEAUX

LE GARDE-CORPS ARCHITECTURAL

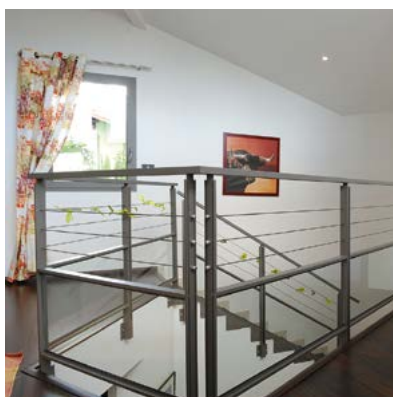

/ DESIGN AUX LIGNES MINIMALISTES

- Pas de fixation apparente.
- Mains courantes rondes ou rectangulaires.
- Accroche de main courante décollée du poteau.
- Aspect du poteau : demi-poteaux accolés ou espacés.
- Adapté pour tous types de poses : sur dalle, devant dalle, entre tableaux, sur muret ...
- Platine et platine d'angle ultra plate.



Le garde corps GYPSE double-poteaux propose une esthétique au design industriel, type acier, sans fixation apparente, et se déclinant en 2 versions : accolée ou espacée. La multitudes de remplissages disponible vous permettra de répondre à toutes vos envies.

/ REMPLISSAGES ET CRÉATIONS

- Large choix de remplissages pour répondre à toutes vos envies : bande filante, croix de Saint-André, tige inox, "Paquebot"...
- Positionnement des remplissages en face intérieure, extérieure ou entre poteaux.
- Possibilité de combiner différents matériaux : aluminium, panneau, bois et verre.

/ SÉCURITÉ

- Plusieurs dépôts de brevets.
- Conforme aux normes de sécurité en vigueur concernant les charges horizontales : 78 tests réalisés sur plus de 47 applications.



Solution TECHNAL utilisée : Garde-corps GYPSE simple poteau
Photo : DR TECHNAL



Solution TECHNAL utilisée : Garde-corps GYPSE simple poteau
Photo : Laurent Descloux

RÉFÉRENCES

GARDE-CORPS

Solution TECHNAL utilisée :
Garde-corps GYPSE simple poteau
Photo : V. Bigeard



TOURMALINE - JADE

LES VÉRANDAS

L'installation d'une véranda peut répondre à un besoin d'espace, mais aussi à une volonté de changement, de renouvellement de votre espace de vie. Source de lumière, de confort, d'ouverture sur l'extérieur, de convivialité, votre véranda TECHNAL va métamorphoser votre espace de vie... et révéler vos envies !







COMMENT CHOISIR L'IMPLANTATION ?

Tirer le meilleur parti de l'existant

L'installation d'une véranda apporte toujours un plus.

Mais l'idée, c'est d'optimiser cet apport en fonction des spécificités de votre projet :

- la construction existante (façade de la maison),
- l'orientation (ensoleillement, ombrage),
- l'environnement (jardin, terrasse, proximité du voisinage, perspectives).

QUELLE FORME LUI DONNER ?

Les vérandas TECHNAL vous permettent d'imaginer des lignes les plus simples aux dessins les plus sophistiqués. Dans tous les cas, votre véranda doit être conçue dans l'idée de valoriser le bâti existant, que ce soit par effet de continuité fonctionnelle ou de contraste visuel.

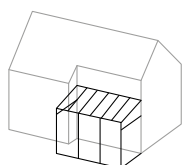

En épi ou en appui

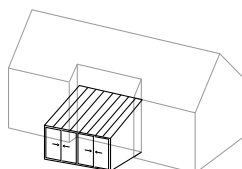

Encastrée

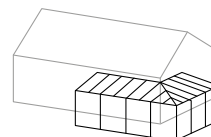

Avec arêtier

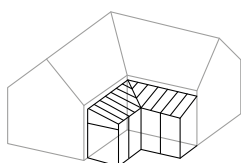

Avec noue

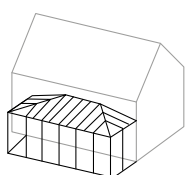

En appui 3 pentes

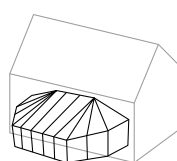

Multipentes en applique
pans coupés à 135°

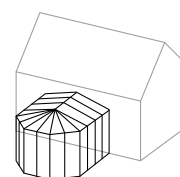

Rayonnante
pans coupés à 135°

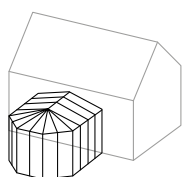

Rayonnante
pans coupés à 150°

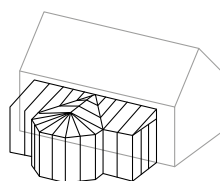

Rayonnante
pans coupés à 135° ou 150°

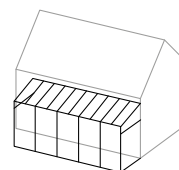

Toiture ouvrante

QUEL TYPE DE TOITURE CHOISIR ?

Du traditionnel au contemporain

La gamme de vérandas TECHNAL vous permet d'opter pour différentes formes de toitures, selon le style de votre maison et vos aspirations.

- La toiture à chevrons en épinettes TOURMALINE permet la réalisation d'une multitude de formes dans une inspiration classique, faisant valoir un aspect lisse à l'intérieur et laissant apparaître les profilés à l'extérieur.
- La toiture TOURMALINE à esthétique plate, grâce à un système de réhausse au design épuré, assure une ligne minimaliste en accord avec les tendances architecturales les plus récentes.
- La toiture à chevrons tubulaires JADE assure la réalisation de toitures des plus traditionnelles aux plus iconoclastes, grâce au chevron articulé (breveté TECHNAL) permettant une grande liberté de forme.



UNE VÉRANDA SUR-MESURE

/ LES CHÉNEAUX

■ JADE

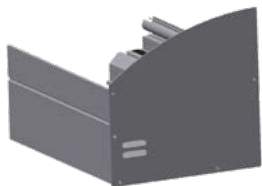

Décor standard



Décor style rehaussé



Décor style

■ TOURMALINE

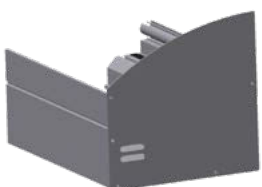

Décor standard



Décor style rehaussé



Décor droit avec corniche

/ LES DÉCORS ET ORNEMENTS

■ Frise

■ Moulures

■ Rosaces

■ Colonnes

■ Volutes

/ LES OUVERTURES

■ FENÊTRES

Une solution qui privilégie les possibilités de ventilation avec des fenêtres oscillo-battantes dans le respect du style souhaité : tradition, contemporain ou classique.

■ PORTES-FENÊTRES

C'est la solution courante pour les ouvertures de grande taille et pour l'accès à une terrasse ou à un balcon.

■ BAIES COULISSANTES

Elles permettent de dégager de grandes ouvertures sur l'extérieur tout en préservant à 100 % l'espace à vivre de la véranda.

+ DE SÉCURITÉ

Pour garantir la sécurité de vos proches et de vos biens, TECHNAL propose une offre complète de portes, fenêtres et coulissantes, homologuée retard à l'effraction.

/ LES REMPLISSAGES



■ LE VERRE

Le verre assure une transmission lumineuse sans égal. En toiture, la véranda reçoit des doubles vitrages isolants avec une face feuilletée qui préserve la sécurité des occupants. L'épaisseur et la composition du verre sont spécialement calculées pour garantir le respect de la réglementation en matière d'isolation thermique. Différentes options améliorent encore les performances du double vitrage standard : retard à l'effraction, affaiblissement acoustique, traitement pour le contrôle solaire, traitement faiblement émissif...



■ LES PANNEAUX TRANSLUCIDES

Fabriqués en matériaux de synthèse (polycarbonate ou polyméthacrylate), ces panneaux diffusent la lumière mais ne permettent pas de voir au travers. Pour obtenir une bonne isolation thermique, il est nécessaire d'utiliser des plaques alvéolaires, spécialement traitées. Certains panneaux assurent également une réduction de la transmission des ultraviolets, responsables de l'atténuation des couleurs.



■ LES PANNEAUX OPAQUES

Ces panneaux ne laissent pas passer la lumière et assurent une continuité entre le bâtiment existant et la véranda "à toit plein". Une solution pratique consiste à combiner cette solution avec l'une des deux précédentes afin de conserver une part de transmission lumineuse, précieuse en hiver et pendant les saisons intermédiaires.

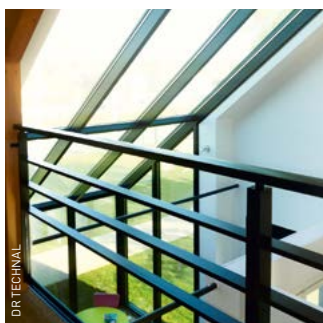

■ DOUBLE VITRAGE AUTONETTOYANT

Pour la toiture de votre véranda, l'idéal est le double vitrage autonettoyant. Sa face extérieure reçoit une couche très fine de dioxyde de titane, sans effet sur la qualité de la transmission lumineuse. Sous l'action du soleil, ce traitement photocatalytique décompose les saletés organiques et rend la surface hydrophile.



ÉCLAIRAGE

- Spots non encastrés
- Spots encastrés

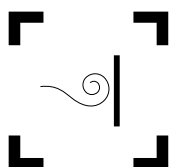

VENTILATION

■ SYSTÈME D'AÉRATION ET EXTRACTEURS D'AIR

La solution classique consiste à mettre en place des arrivées d'air frais en partie basse et des aérations en partie haute.

Il s'agit de châssis ouvrants en toiture et/ou de soufflets placés en partie haute des façades.

La ventilation consiste à créer un mouvement d'air dynamique au moyen d'un coffre composé de quatre extracteurs électriques. Cet ensemble prend place en partie haute, entre les chevrons. Deux vitesses d'extraction et possibilité d'associer plusieurs coffres permettent de moduler le renouvellement de l'air au gré des besoins.

■ TOITURE OUVRANTE

La toiture isolante existe aussi en version ouvrante motorisée.

Son ouverture, jusqu'à 50% de la surface totale, garantit une aération efficace, et la lumière pénètre à flots.



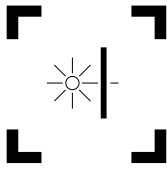

PROTECTION SOLAIRE



■ VOLETS COULISSANTS

Les volets coulissants sont suspendus et présentent tous les types de remplissages, pleins ou persiennés. Dans ce dernier cas, les lames peuvent être orientables, ce qui permet de tirer le meilleur parti des apports lumineux sans subir d'ensoleillement direct, ou de bénéficier d'une intimité renforcée et d'une ventilation naturelle. Les volets coulissants TECHNAL sont disponibles en version motorisée pour faciliter manoeuvre et verrouillage.

Les volets (totalement fermés) offrent un niveau d'intimité et de sécurité supplémentaire.



■ STORES INTÉRIEURS

Installés à l'intérieur, sous la toiture, les stores participent à la décoration de la pièce et modulent les apports lumineux.



■ VOLETS ROULANTS

Il est également possible de protéger les parois verticales en installant des volets roulants de façade, dont le coffre est intégré dans le chéneau de rive. Pratiques et discrets, ces volets assurent la protection solaire et renforcent la sécurité.



■ STORES EXTÉRIEURS

Placés au-dessus de la toiture, les stores assurent l'ombrage et réduisent l'échauffement. Le store débordant de toiture à commande électrique répond parfaitement à ce besoin. Il est fixé sur la structure de la véranda et comporte une extension télescopique qui projette une ombre portée sur la façade exposée.



© Alexis Dalespierre

TOURMALINE

LA TOITURE À CHEVRONS EN ÉPINES



© Xavier Banony

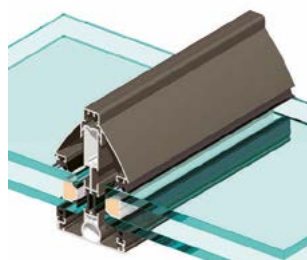

Chevron TOURMALINE, aspect visuel affleurant côté intérieur et en épine côté extérieur.

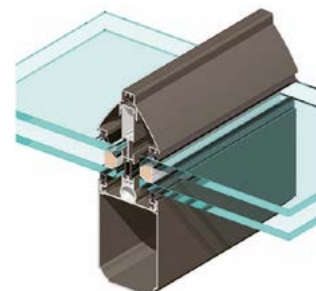

Chevron TOURMALINE, avec capot intérieur rapporté en option.



La toiture à chevrons en épinettes repose sur son système de chevron en T inversé (profils apparents en extérieur et rendu plat à l'intérieur). Configurations rectangulaires simple pente ou multi-pentes, rayonnantes à 90°, 135° ou 150°, en L ou en T. Remplissages possibles de 32 à 88 mm pour une optimisation des performances thermiques et acoustiques avec la possibilité de mixer panneau et verre.

/ POUR PLUS DE CONFORT

- Large choix de prises de volume : possibilité de mixer verre et panneaux, garantissant ainsi un équilibre entre apports lumineux et performances.
- Possibilité d'éclairage intégré dans le chevron.
- Extracteurs d'air : système de ventilation en partie haute entre les chevrons.
- Volet roulant de façade : protège contre le soleil et les tentatives d'effraction. Discret, son coffre est intégré dans le chéneau.

/ ISOLATION RENFORCÉE DE LA TOITURE

- Barrière thermique supplémentaire intégrée dans le chevron.
- Possibilité de remplissage avec des panneaux isolants multicouches jusqu'à 88 mm.

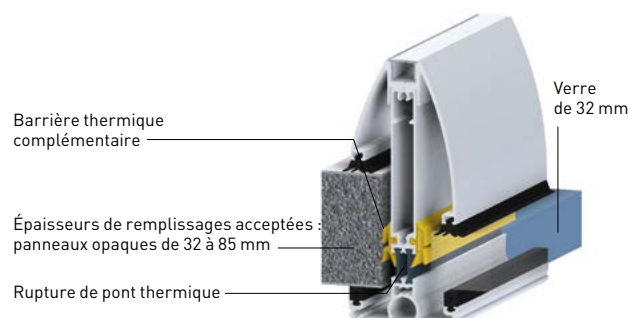



TOURMALINE

LA TOITURE À ESTHÉTIQUE PLATE





Une esthétique minimaliste en accord avec les tendances architecturales les plus récentes. La très faible inclinaison de la toiture est dissimulée par la hauteur des rehausses, créant ainsi une impression de trompe l'œil.

/ POUR PLUS DE DESIGN

Extérieur :

- Hauteur de bandeau de 515 ou 328 mm (avec ou sans volets roulants).
- Rehausses empilables au design droit.
- Corniche optionnelle.
- Drainage discret des eaux de pluie.
- Cornières laquables pour assurer les finitions d'angle.

Intérieur :

- Solution de faux plafond tendu ou plaque de plâtre possible.
- Finitions vues de l'intérieur discrètes pour un rendu plus esthétique.





JADE

LA TOITURE À CHEVRONS TUBULAIRES

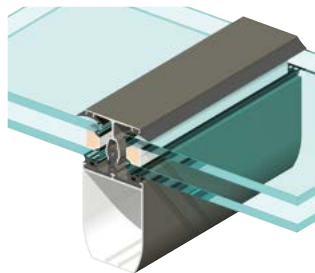

Chevron aspect "poutre" côté intérieur et surface "plane" côté extérieur.

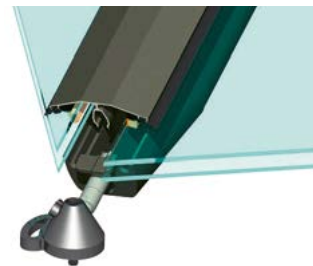

Brevet TECHNAL, chevron arêtier articulé pour la toiture multi-pentes.



La véranda JADE se distingue par une esthétique épurée (aucune fixation visible), grâce à ses chevrons tubulaires à l'apparence "poutre" à l'intérieur et "plane" à l'extérieur. Configurations rectangulaires simple pente ou multi-pentes, rayonnantes à 90°, 135° ou 150°, en L ou en T. Remplissage jusqu'à 68 mm pour les panneaux isolants et possibilité de mixer panneaux et verre.

/ POUR PLUS DE CONFORT

- Toiture ouvrante manuelle ou motorisée.
- Store intérieur : situé sur les parois verticales, il permet de moduler la lumière.
- Extracteurs d'air : système de ventilation en partie haute entre les chevrons.
- Volet roulant de façade : protège contre le soleil et les tentatives d'effraction. Discret, son coffre est intégré dans le chéneau.





Solution TECHNAL utilisée : V randa TOURMALINE esth tique
de toiture plate
Photo : TAO - Visiolab



Solution TECHNAL utilis e : V randa JADE
Photo : Nicolas Logerot

RÉFÉRENCES VÉRANDAS

Solution TECHNAL utilisée :
Véranda JADE
Photo : TAO - Visiolab



LES PORTAILS ET CLÔTURES

Formes et couleurs à la carte permettent d'intégrer parfaitement les portails et clôtures TECHNAL dans leur environnement. Leur inaltérabilité, garantie par des labels de qualité, les protège des intempéries. Entre tradition et modernité, le portail en aluminium reste un choix fortement plébiscité.







PORTAILS ET CLÔTURES DES EXTÉRIEURS AJUSTÉS À VOTRE STYLE DE VIE



/ ESTHÉTIQUE

- Un choix important de modèles pour répondre à tous vos besoins : battants, coulissants, portillons, clôtures, etc.
- Différents styles pour s'adapter à vos envies : lignes « contemporaines » ou « tradition ».
- Détails des finitions, bouchons et accessoires disponibles dans la couleur du portail : laquage compatible avec tous les systèmes anti-grafitis du commerce.



TECHNAL offre un choix infini de possibilités pour vos portails, portillons et clôtures, parmi une large gamme tirée de son association avec KOSTUM, marque du groupe CADIOU, et de l'offre portail GRAPHITE TECHNAL.

/ PERSONNALISATION À L'INFINI

- Intégration possible de décors inox brossé ou ajourés.
- Intégration possible de plaques de verre ou d'acryliques décorées.
- Disponible en coloris Exclusifs® TECHNAL.
- Poignée design Exclusif TECHNAL disponible.



Poignée design exclusif
Technal

/ MOTORISATION ET SÉCURITÉ

- Compatible avec tous les modèles : portails battants ou coulissants.
- Ouverture à l'aide d'une télécommande.
- Systèmes de vidéophones, interphones et digicodes.



Solutions TECHNAL utilisées : Portail et clôture KOSTUM X TECHNAL



Solutions TECHNAL utilisées : Portail et clôture KOSTUM X TECHNAL

RÉFÉRENCES

PORTAILS

Solutions TECHNAL utilisées :
Portail et clôture
KOSTUM X TECHNAL



L'ALLIANCE DE LA MATIÈRE ET D'UN SAVOIR-FAIRE,
POUR CEUX QUI CONJUGENT ART DE VIVRE ET ÉLÉGANCE.



© Laurent Descloux



LES COULEURS

TECHNAL propose une large gamme de couleurs venant sublimer l'aluminium en jouant sur les effets de matière et de lumière. La bicoloration, vous permettra même d'avoir une couleur à l'extérieur différente de celle votre intérieur (sur les finitions laquées), pour pousser la personnalisation à son maximum !





LES EXCLUSIVES

Les couleurs exclusives TECHNAL vous permettent de personnaliser votre projet avec des finitions uniques aux différents effets de matières : grainés, givrés et patinés. Choisissez la couleur et la texture qui viendront sublimer vos menuiseries en jouant avec l'ombre et la lumière.

/ CLASSIC COLLECTION



BRUN GRAINÉ



BLEU MÉTAL GIVRÉ



VERT GRAINÉ



GRIS PATINÉ



ROUILLE



GRIS MÉTAL GIVRÉ

La "Classic Collection" associe de multiples variations allant du gris au brun, à des effets métalliques grainés, givrés ou encore patinés. Toutes les facettes du métal sont explorées pour faire jouer couleur, texture et lumière.



/ DOWNTOWN COLLECTION

La "Downtown Collection", développée en collaboration avec des architectes, se compose de 8 teintes exclusives contemporaines. L'alliance des effets de matière et de lumière met en avant la sobriété et l'élégance de ces couleurs tout en nuance.

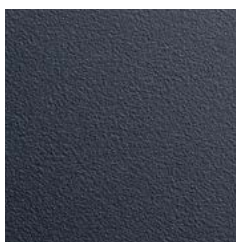

NEW-YORK B-BLACK



BOMBAY P-GREY

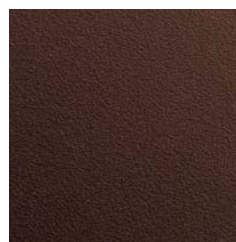

DAKAR R-BROWN



SHANGAÏ G-BROWN

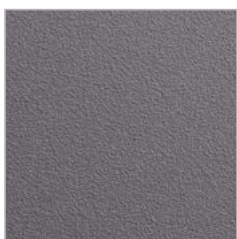

MONTRÉAL G-GRAPHITE



PERTH L-GREY



DUBAÏ S-GREEN



BRAZILIA D-WHITE

/ REGARDS D'ARCHITECTES

Ces deux nouvelles teintes nuancées ont été conçues en collaboration avec des architectes de renom : Alain Moatti et Kengo Kuma. Elles offrent une expérience visuelle et tactile faisant écho aux matériaux et sublimant l'architecture.



BRONZE LUMIERE
BY ALAIN MOATTI



BRUN D'IN EI
BY KENGO KUMA





© Laurent Dubois

LA SÉLECTION

Avec La Sélection, TECHNAL vous propose, en complément du classique duo satin ou brillant, de nouvelles finitions texturées, métallisées, pailletées ou encore irisées. Faites votre choix parmi ses 28 couleurs et laissez parler la matière...

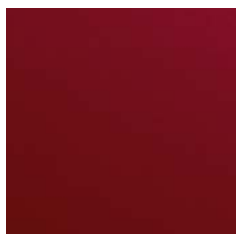

EMPIRE
RAL 3004



FOSSILE
RAL 7022



ANTIQUE
RAL 6003

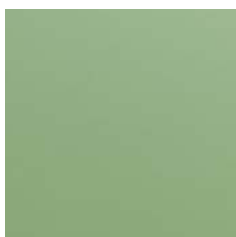

AMAZONE
RAL 6021



OR BRUNI
RAL 7034



BRUN LACTÉ
RAL 1019

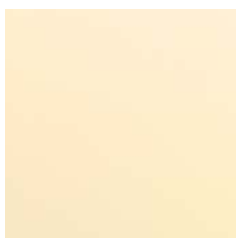

ALBÂTRE
RAL 1015



Envie de **TRADITION**

Des finitions nuancées, naturelles et authentiques pour la rénovation d'architectures traditionnelles ou les constructions neuves mariant modernité et culture régionale.

Collection disponible en finition satinée et texturée.

Envie d'ÉLÉGANCE

Couleurs profondes, gris argentés et blancs sophistiqués pour une esthétique résolument contemporaine.

Collection composée de finitions uniques.

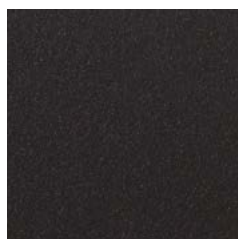

NOIR MAGNÉTIQUE
NOIR 2100 SABLE

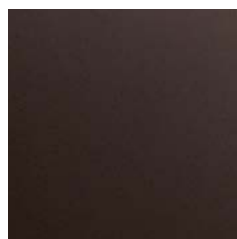

BRUN ORIENT
BRUN



BRÉSIL
ROUGE ROUILLE



ARGENTIC
GRIS GALET

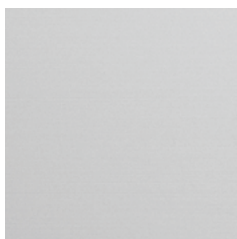

MERCURE
ARGENT SATINÉ ANODISÉ



CRISTAL DE ROCHE
PERLÉ



HELIOS
BLANC TECHNAL

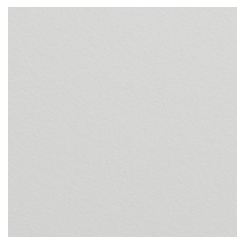

CERAMIC
RAL 7035





LA SÉLECTION

Envie d'ÉPURE

Des couleurs pures et élémentaires au service d'une harmonie tranquille sans superflu.

Collection disponible en finition satinée et texturée.

Prisme et Glacier également disponibles en brillant.



ZODIAC
RAL 5024



ALCHEMIE
RAL 9005



COSMOS
RAL 7016

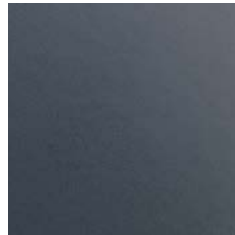

BASALTE
RAL 7015



OBSCURA
RAL 7037

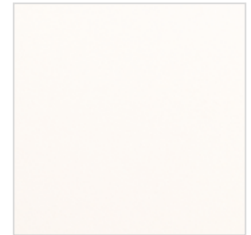

GLACIER
RAL 9010

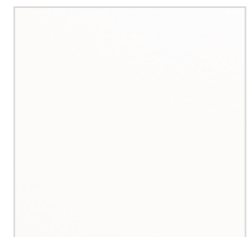

PRISME
RAL 9016





MÉTÉORITE
NOIR ULTRA



ATOME
RAL 8019 TEXTURÉ



CHROME
LAQUÉ OR FONCÉ



ROSE DIAPRÉ
NUDE



SILEX DOUX
GRIS ULTRA

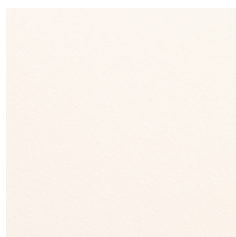

LUX
BLANC ULTRA

Envie de DESIGN

Du doré lumineux, au rose fin et subtil en passant par un noir profond, ces couleurs précieuses viennent sublimer l'architecture contemporaine.

Collection composée de finitions uniques.



LES EFFETS BOIS

TECHNAL vous propose 8 effets bois réalistes, pour un look rustique, naturel et chaleureux sans les inconvénients liés à l'entretien.



CÉRUSÉ BLEU GRIS



CÉRUSÉ BLEU PROVENCE



WENGÉ

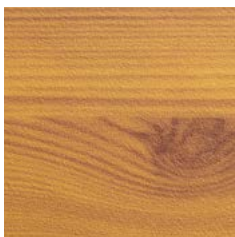

PIN SABLÉ



CHÊNE CLAIR
SABLÉ



NOYER SABLÉ

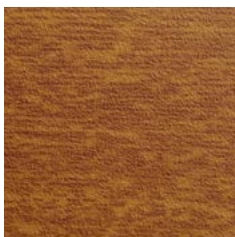

CHÊNE DORÉ SABLÉ

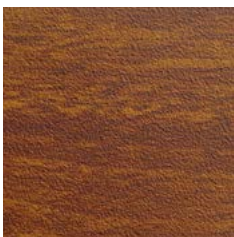

CHÊNE FONCÉ SABLÉ





© Architecte : Patrice Cagnasso - Photo : Alexandre Rey

LES ANODISÉS

TECHNAL vous propose 3 collections spécifiques inspirées des traitements de surface des métaux et de leurs alliages. Elles mêlent une esthétique brute et industrielle à des couleurs sophistiquées qui donnent à l'aluminium tout son éclat.

High-tech COLORS

Réveillez votre intérieur avec ces finitions intenses et singulières pour une esthétique résolument innovante.



COBALT
TURQUOISE SATINÉ

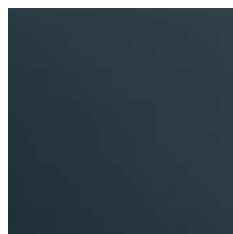

PÉTROLE
NOIR PÉTROLE SATINÉ



FUSION
BORDEAUX BRILLANT

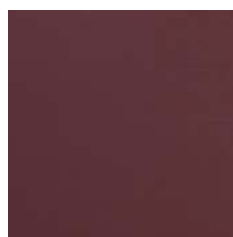

QUARTZITE
LIE DE VIN SATINÉ

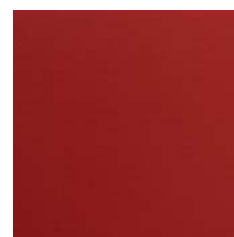

GRENAT
ROUGE SATINÉ



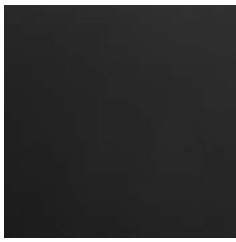

DIAMANT NOIR
NOIR SATINÉ



BOIS D'ÉBÈNE
BRONZE STANDARD



PLATINE
PYRITE SATINÉ



ART DÉCO
OR SATINÉ



COMÈTE
OR CLAIR SATINÉ

Precious **METAL**

Cinq couleurs riches et profondes qui subliment l'architecture avec élégance et sophistication.



Métal **VISION**

Apportez une touche moderne et minimaliste avec ces 3 finitions à l'aspect brut qui s'ajoutent à la finition Mercure de La Sélection. Elles illumineront vos menuiseries de leur éclat mat.



ACIER
BRONZE CLAIR BROSSÉ



TITANE
ARGENT BROSSÉ SATINÉ



INOX
INOX



LES POIGNÉES

La poignée est un élément fonctionnel et esthétique incontournable de l'habitat, qui doit être sélectionné avec la plus grande attention. De multiples combinaisons sont possibles pour personnaliser vos menuiseries. Selon vos besoins, les poignées sont compatibles avec des systèmes de fermeture jusqu'à 4 points de verrouillage, avec ou sans clé.





SOLEAL

LA FENÊTRE UNIVERSELLE



Design contemporain, classique ou tradition,
découvrez la gamme SOLEAL.



Poignée classique
(↓ 12 cm)



Poignée inox
(↓ 14 cm)



Poignée inox allongée
(↓ 16 cm)



Poignée ligne épurée
(↓ 12 cm)



Poignée tradition
(↓ 11 cm)



Poignée saillie réduite
(en cas de volets roulants)
(↓ 12 cm)

Trouvez la poignée
qui correspond à votre besoin.

POIGNÉES	FENÊTRE ET PORTE- FENÊTRE	AVEC SERRURE
Poignée design exclusif TECHNAL	◆	◆
Poignée classique	◆	
Poignée inox	◆	◆
Poignée inox allongée	◆	◆
Poignée saillie réduite extérieur uniquement	◆	
Poignée ligne épurée	◆	
Poignée tradition	◆	



SOLEAL

LE COULISSANT UNIVERSEL



Un design sobre et épuré !

DESIGN EXCLUSIF TECHNAL

- Poignée design exclusif TECHNAL (↓ 14 cm)
- Poignée de manœuvre ouvrant principal (↓ 18 cm)
- Bouton de manœuvre (↓ 12 cm)
- Poignée design droit (↓ 21 cm)
- Poignée sans commande (↓ 18 cm)
- Cuvette de manœuvre semi-fixe (↓ 12 cm)

Trouvez la poignée qui correspond à votre besoin.

POIGNÉES		INTÉRIEUR	EXTÉRIEUR
DESIGN EXCLUSIF TECHNAL	Poignée design exclusif TECHNAL	◆	
	Poignée de manœuvre ouvrant principal	◆	◆
	Bouton de manœuvre	◆	
	Poignée design droit* <small>* Incompatibilité : poignée de tirage manœuvre (Ext)</small>	◆	
	Poignée sans commande	◆	◆
	Cuvette de manœuvre semi-fixe* <small>* Incompatibilité : poignée de tirage manœuvre (Ext)</small>	◆	
STANDARDS	Poignée inox	◆	
	Poignée inox allongée	◆	
	Poignée anse	◆	◆
	Cuvette à levier	◆	
	Poignée coquille et bloc serrure	◆	

LES STANDARDS



Poignée inox (↓ 14 cm)



Poignée inox allongée (↓ 16 cm)



Poignée anse (↓ 21 cm)



Cuvette à levier (↓ 22 cm)



Poignée coquille et bloc serrure (↓ 18 cm)

LUMEAL

LE COULISSANT MINIMAL



Laissez-vous séduire par la finesse et la transparence de la gamme LUMEAL.

DESIGN EXCLUSIF TECHNAL



Poignée design minimal percussion
(↓ 22 cm)



Poignée inclinée
(↓ 21 cm)



Poignée design droit ouvrant principal
(↓ 21 cm)



Poignée de tirage design minimal
(↓ 22 cm)



Bouton de manœuvre
(↓ 9 cm)

LES STANDARDS



Cuvette de tirage
(↓ 9,3 cm)

Trouvez la poignée qui correspond à votre besoin.

POIGNÉES		INTÉRIEUR	EXTÉRIEUR
DESIGN EXCLUSIF TECHNAL	Poignée design minimal percussion	◆	
	Poignée inclinée	◆	◆
	Poignée design droit ouvrant principal	◆	
	Poignée de tirage design minimal	◆	◆
	Bouton de manœuvre	◆	
	Cuvette de tirage (uniquement version fenêtre)	◆	◆

AMBIAL

LA PORTE REPLIABLE MULTI-ESPACES

Pour profiter d'une vue panoramique.



© Bachi & Serret



POIGNÉES	INTÉRIEUR
Poignée de tirage extra-plate vantail intermédiaire	◆

Poignée extra-plate vantail intermédiaire
(↓ 12 cm)

SOLEAL

LA PORTE UNIVERSELLE



À l'image des menuiseries de la gamme : belles et performantes !

DESIGN EXCLUSIF TECHNAL



Poignée design exclusif TECHNAL
(↑ 14 cm)



Poignée pavé de porte
(↑ 18 cm)



Poignée tubulaire déportée
(↑ max 2,30 m)



Poignée tubulaire droite
(↑ max 2,30 m)

Trouvez la poignée qui correspond à votre besoin.

POIGNÉES		INTÉRIEUR	EXTÉRIEUR
DESIGN EXCLUSIF TECHNAL	Poignée design exclusif TECHNAL	◆	◆
	Poignée pavé de porte	◆	◆
	Poignée tubulaire déportée	◆	◆
	Poignée tubulaire droite	◆	◆
STANDARDS	Poignée inox	◆	◆
	Poignée saillie réduite (en cas de volets roulants)		◆
	Béquille / poignée plaque	Double	
	Barre de poussée ronde	◆	◆
	Poignée tubulaire ronde déportée	◆	◆

LES STANDARDS



Poignée inox
(↑ 14 cm)



extérieur
Poignée saillie réduite
(en cas de volets roulants)
(↑ 12 cm)



Béquille / poignée plaque
(plaque : 6,5 cm)



Barre de poussée ronde
(↑ max 2,50 m)



Poignée tubulaire ronde déportée
(↑ 16 cm)

COLLECTION DE POIGNÉES EXCLUSIVE®

L'esthétique à la fois discrète et efficace de notre nouvelle gamme exclusive est conçue pour générer une expérience visuelle et tactile unique.

Cette gamme de poignées exclusives se distingue par 3 niveaux de personnalisation, de la plus sobre à la plus sophistiquée : du monochrome à la mixité des couleurs, et jusqu'à l'intégration de nouveaux matériaux ou de graphismes.





COLLECTION DE POIGNÉES EXCLUSIVE®

La COLLECTION DE POIGNÉES EXCLUSIVE® est une nouvelle gamme de poignées qui redéfinit les finitions des fenêtres et des portes. Sa singularité ?

Trois niveaux de personnalisation, pour mieux interpeller la vue et le toucher.



Laquées ou anodisées, les poignées sont disponibles dans toutes les nuances de la gamme de couleurs TECHNAL.



/ SELECTION

Fidèle à l'ADN de TECHNAL, le design de cette gamme de poignées séduit par ses lignes sobres et élégantes. Son identité forte, grâce à ses formes géométriques rondes ou carrées, à la fois simples et graphiques, et à son ergonomie, modernise l'offre actuelle. Des poignées à la qualité éprouvée, en finitions anodisées ou laquées, sans oublier les nouvelles finitions anodisées sablés velours qui apportent une touche de sophistication supplémentaire.



/ TEMPTATION

Cette gamme a été conçue pour offrir une ergonomie et une polyvalence maximales avec un design élégant. Tous les éléments sont disponibles dans une variété de finitions et de textures, pouvant être combinés pour créer des versions uniques et personnalisées. Tout cela afin d'obtenir une sensation visuelle unique et une magnifique expérience au toucher.



/ PASSION

Portant le design vers de nouveaux sommets, la gamme PASSION est une nouvelle expression du luxe, avec des combinaisons exclusives de finitions et de matériaux destinés à satisfaire les utilisateurs les plus exigeants. Utilisant des formes géométriques simples, cette collection fonctionne comme le complément parfait à un large éventail d'esthétiques architecturales.



SELECTION

UN STYLE MINIMALISTE ET UNE ERGONOMIE MAXIMALE

Ces poignées au design élégant sont dotées d'une forme spécifique à l'arrière pour garantir une excellente prise en main et une sensation agréable. Cette forme bombée et ce design épuré sur le devant créent un modèle harmonieux offrant un parfait équilibre entre fonctionnalité et sobriété.

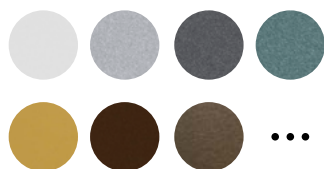

POIGNÉES RONDES

Poignées de fenêtre avec rosette standard



Poignées de fenêtre avec rosette réduite



Poignées de porte avec rosette spécifique



Poignées de fenêtre avec rosette à clé



POIGNÉES CARRÉES

Poignées de fenêtre avec rosette standard



Poignées de fenêtre avec rosette réduite



Poignées extra-longues (160 mm) conçues pour les menuiseries grand format



Poignées de fenêtre avec rosette à clé

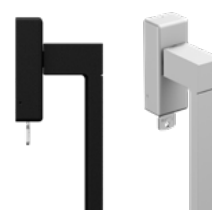

La rosette réduite sera disponible en 2022.



COLLECTION DE POIGNÉES EXCLUSIVE®

TEMPTATION

UNE EXPÉRIENCE
UNIQUE AU TOUCHER

L'élément de préhension se décline
en deux finitions inédites :
anodisés sablés velours, noir ou gris.
La mixité des finitions et coloris
crée une signature visuelle inédite
en jouant sur les contrastes.



POIGNÉES RONDES

Poignées de fenêtre avec rosette standard



Poignées de fenêtre avec rosette réduite



Poignées de porte et
fenêtre avec rosette
spécifique



Poignées de fenêtre
avec rosette à clé



POIGNÉES CARRÉES

Poignées de fenêtre avec rosette standard



Poignées de fenêtre avec rosette réduite



Poignées de fenêtre avec rosette à clé



La rosette réduite sera disponible en 2022.

PASSION

UN DESIGN PERSONNALISABLE ET AUTHENTIQUE

Proposant une conception d'un nouveau genre, la collection passion démultiplie les possibilités de customisation visant à satisfaire les demandes les plus exigeantes. Ces poignées peuvent associer un autre matériau comme du bois, de la roche... Ou intégrer un graphisme pour des créations uniques.



POIGNÉES RONDES

Poignées de fenêtre et porte avec rosette standard.



Poignées de fenêtre avec rosette réduite



Poignées de fenêtre avec rosette à clé



POIGNÉES CARRÉES

Poignées de fenêtre avec rosette standard



Poignées de fenêtre avec rosette réduite



Poignées de fenêtre avec rosette à clé



La collection PASSION est disponible sur demande.

LE CONFIGURATEUR

Vous donner la possibilité de voir en quelques clics le rendu d'une fenêtre sur votre maison, l'intégration d'une véranda ou d'une pergola sur votre habitat, dans les coloris et avec les accessoires que vous souhaitez, c'est tout l'intérêt du configurateur que TECHNAL met à votre disposition. Laissez libre cours à vos envies en combinant les styles et les couleurs !



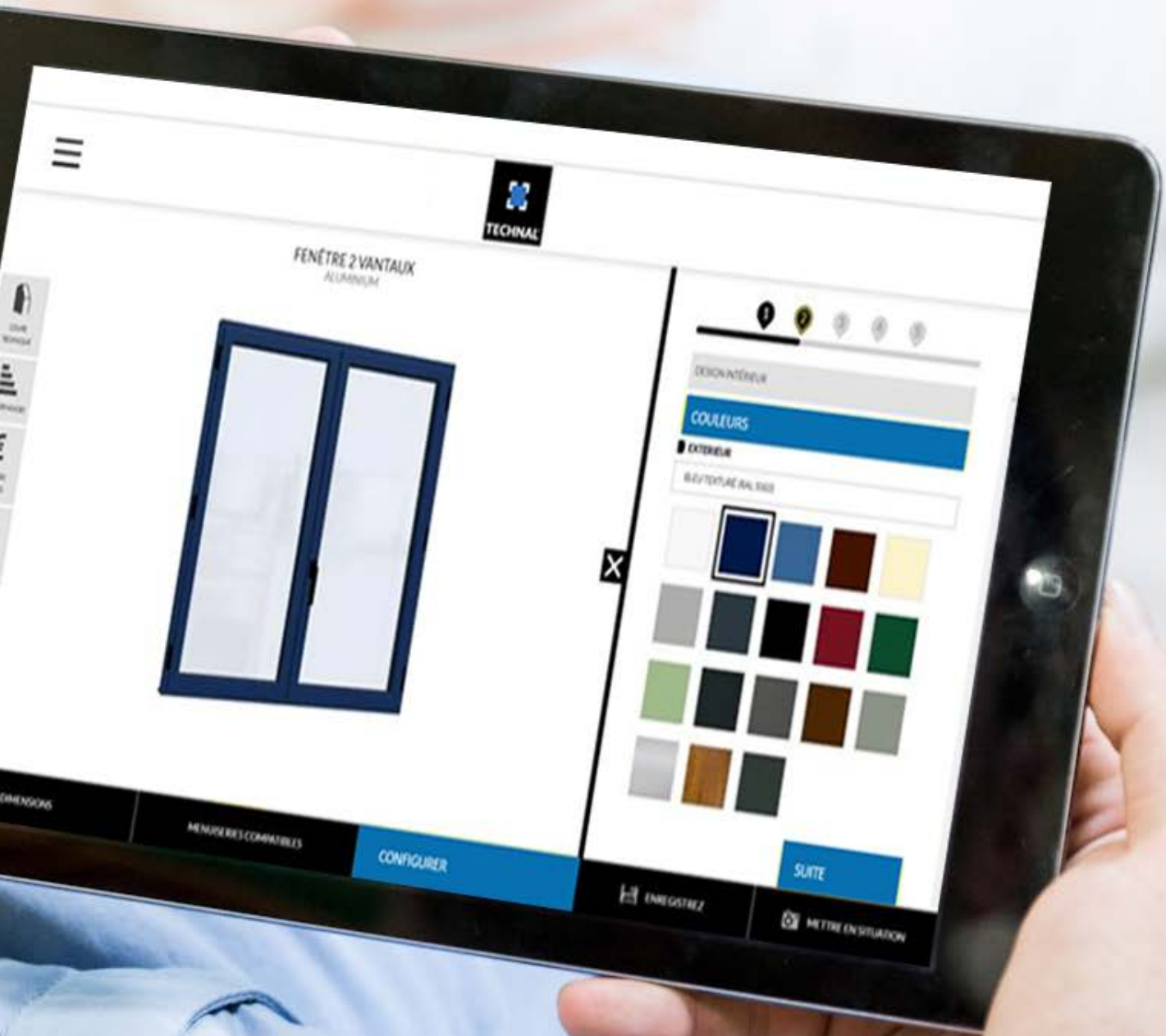

FENÊTRE 2 VANTAUX
ALUMINIUM



DESIGN INTÉRIEUR

COULEURS

EXTÉRIEUR

REVÊTEMENT ALU BRIS

CONFIGURER

SUITE

ENREGISTREZ

METTRE EN SITUATION

LE CONFIGURATEUR

Pour vous accompagner dans votre réflexion, TECHNAL met à votre disposition un configurateur de menuiseries aluminium.

Simple, rapide et gratuit, il vous permet de créer, visualiser et chiffrer votre projet en quelques clics seulement !

En moins de 15 minutes et sans connaissance préalable, vous pouvez disposer d'un projet de menuiseries aluminium bien ficelé, offrant toutes les garanties de la marque TECHNAL, en matière de performance thermique et acoustique comme de design.

ENVIE DE TESTER ?

Rendez-vous sur www.technalconfigurator.com



Technal at Home



/ DONNEZ VIE À VOTRE PROJET



JE CRÉE MON PROJET

En premier lieu et pour vous projeter plus facilement, le configurateur vous invite à télécharger une photo intérieure ou extérieure de la pièce que vous souhaitez équiper.

A défaut, ou en cas de construction neuve, vous pouvez sélectionner l'un des visuels d'ambiance proposés (salon, chambre, cuisine, etc.).



JE CHOISIS MON TYPE DE MENUISERIE

Le premier objectif est de définir l'ouverture la mieux adaptée à votre besoin, au style de construction et aux proportions de la pièce.

On démarre par les aspects techniques du projet, en sélectionnant parmi cinq solutions menuisées possibles (fenêtre classique, porte-fenêtre, fenêtre coulissante, baie vitrée ou porte repliable), le design du profilé, le nombre de vantaux souhaités, la forme et dimensions du cadre.



JE PERSONNALISE MA MENUISERIE

Une fois votre menuiserie implantée à l'endroit souhaité, vous pouvez totalement personnaliser son esthétique : couleur extérieure et intérieure, type de poignée et teinte, quincaillerie cachée ou visible.

Laissez libre cours à votre créativité en testant différentes combinaisons jusqu'à parvenir au résultat de vos rêves !



Découvrir le configurateur en animation

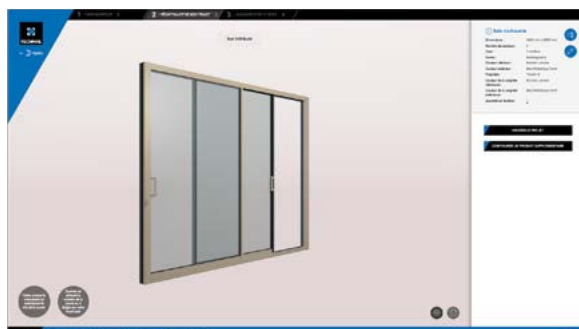

JE VISUALISE MON PROJET

Une fois la configuration terminée, le configurateur liste les caractéristiques techniques et esthétiques retenues et génère une vue 3D du produit.

Les fonctions "zoom", "pivoter", "ouvrir et fermer les vantaux" permettent de visualiser fenêtres et baies en détail et sous toutes les coutures avant de valider vos choix. Grâce à l'application de réalité augmentée (gratuite) "Technal at Home" couplée au configurateur, vous pouvez même visualiser votre fenêtre ou baie vitrée directement dans son environnement grâce à votre smartphone. Idéal pour se faire une idée vraiment proche du rendu final !

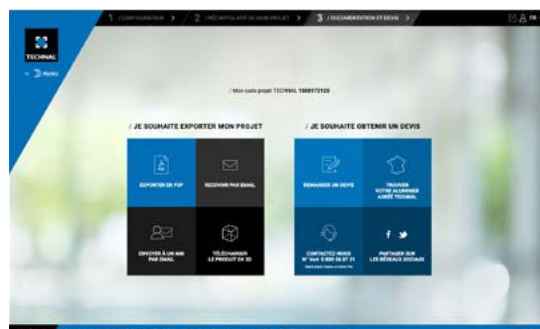

LE RÉCAPITULATIF DU PROJET

La dernière étape du processus aide à passer du rêve à la réalité. Vous pouvez télécharger le fichier de votre projet, l'exporter en PDF, l'envoyer par email ou le partager sur les réseaux sociaux pour solliciter l'avis de vos proches par exemple.

Vous avez également la possibilité d'effectuer une demande de devis sur la base du projet que vous venez de modéliser. Vous avez enfin accès à tous les contacts utiles : numéro vert ou coordonnées de l'Aluminiier Agréé TECHNAL le plus proche de chez vous, afin de convenir d'un rendez-vous pour concrétiser votre projet.

CHEZ VOUS EN SÉCURITÉ

Choisir des produits et la mise en œuvre
TECHNAL, c'est bénéficier de menuiseries de
qualité et de la compétence d'un acteur reconnu,
c'est faire le choix de la robustesse, de la
longévité... de la sécurité.





CONTRE LE RISQUE D'EFFRACTION, LE CHOIX DE LA DISSUASION

Vos fenêtres et baies vitrées doivent être choisies en tenant compte de leur aspect, de leurs propriétés thermiques et acoustiques... mais aussi en fonction de la sécurité !



380 000

C'est le nombre de cambriolages répertoriés annuellement en France. Un chiffre en hausse constante, qui concerne en grande majorité les habitations.



4 000 €

C'est le coût moyen d'un cambriolage pour les victimes, malgré les assurances. Sans compter le préjudice moral.



5 minutes

C'est le délai moyen après lequel les tentatives d'effraction sont abandonnées et la majeure partie des cambriolages est évitée.

/ LE SAVIEZ-VOUS ?

- 70 % des effractions se produisent sur la façade arrière
- Seulement 27 % sur la façade avant

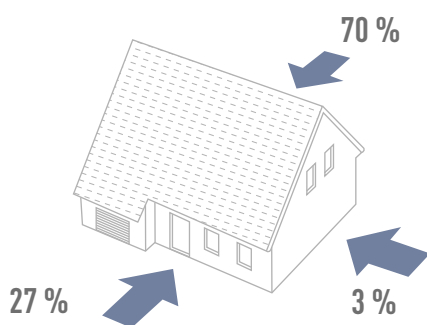

/ LA PROTECTION IDÉALE

- Pour une habitation à risque standard
- Pour une habitation à risque élevé

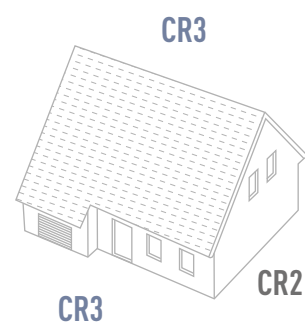
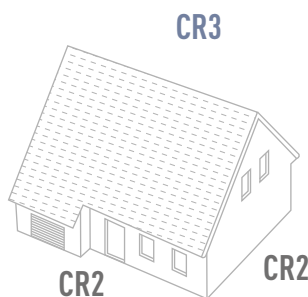

TECHNAL, VOTRE PARTENAIRE SÉCURITÉ !

CHEZ VOUS EN SÉCURITÉ

149

Connus pour leurs performances techniques et esthétiques, les produits TECHNAL font aussi référence en matière de sécurité.

Avant de pénétrer dans une maison, les cambrioleurs cherchent à repérer son accès le moins sécurisé. À cet égard, les fenêtres et baies vitrées classiques sont des points de passage fréquemment utilisés.

En effet, bien souvent les éléments de fixations ou les points de verrouillage sont souvent négligés, et n'offrent pas un haut niveau de résistance.

Pour convaincre leurs clients, nombre de fabricants mettent en avant tel ou tel détail technique de leur matériel : verre feuilleté, serrure renforcée... Mais la vraie protection contre les effractions repose sur la résistance de l'ensemble de la menuiserie : quincaillerie, vitrage, fixation au gros œuvre...

PORTE SOLEAL 55

CR3, PROTECTION MAXIMALE



© Xavier Benony

- Serrures multipoints à relevage
- Paumelles 3 corps renforcées avec axe inox
- Système anti-perçage de serrure
- 3 points de verrouillage latéraux + 2 points de verrouillage verticaux

PORTE SOLEAL 55 mm

PERFORMANCES THERMIQUES*	Uw = 1,4 W/m ² .K TLw = 0,52 Sw = 0,40
PERFORMANCE D'ÉTANCHÉITÉ**	Perméabilité à l'air : classe 4 Étanchéité à l'eau : classe 6A Résistance à la pression du vent : classe C3
SÉCURITÉ***	Classe de Résistance niveau 3

*Porte simple action CR3 - 1 vantail - seuil PMR (L. 1,20 m x H. 2,20 m)
Triple vitrage Ug=0,6 W/m².K et intercal. isolants

**1 vantail ouverture extérieure sur paumelles
3 lames seuil PMR (L. 1,10 m x H. 2,40 m)

***1 vantail ouverture intérieure ou extérieure,
quincaillerie renforcée, vitrage P5A

FENÊTRE SOLEAL 65

CR2, PROTECTION TRÈS ÉLEVÉE



© Architecte Raoul Dobremer

- Renforcement de tous les points de verrouillage périphériques

FENÊTRE SOLEAL 65 mm

PERFORMANCES THERMIQUES*	Uw = 0,9 W/m ² .K TLw = 0,54 Sw = 0,41
PERFORMANCE D'ÉTANCHÉITÉ**	Perméabilité à l'air : classe 4 Étanchéité à l'eau : 1050 Pa Résistance à la pression du vent : classe C
PERFORMANCE ACOUSTIQUE***	Affaiblissement acoustique : 43 dB (RA, tr)
SÉCURITÉ****	CR2

*Porte-fenêtre 1 vantail (L. 1,25 m x H. 1,48 m) T. Vitrage Ug = 0,5 + intercal. isolant

**Fenêtre 1 vantail BO (L. 1,20 m x H. 1,60 m)

***Fenêtre 1 vantail OB (L. 1,23 m x H. 1,48 m)

****Fenêtre et porte-fenêtre OB 1 vantail (L. 1,40 m x H. 1,60 m)

Fenêtre italienne (L. 1,40 m x H. 1,60 m)

COULISSANT LUMEAL

CR3, PROTECTION MAXIMALE



© Agence d'architecture Fabre / De Marini / Photo S. Chalmereau

- Concept exclusif d'ouvrant masqué dans le dormant (partie ouvrante qui s'efface intégralement dans le mur en position fermée)
- Renforcement de tous les points de verrouillage
- Renforcement du système anti-dégondage
- Renforcement des montants centraux

	LUMEAL
PERFORMANCES THERMIQUES*	Uw = 1,2 Sw = 0,45 TLw = 0,64
PERFORMANCE D'ÉTANCHÉITÉ**	Perméabilité à l'air : classe 4 Étanchéité à l'eau : classe 7A Résistance à la pression du vent : classe B3
PERFORMANCE ACOUSTIQUE***	Affaiblissement acoustique : 37 dB (RA,tr)
SÉCURITÉ****	Classe de Résistance niveau 3

*1 vantail + fixe, D. vitrage et interl. isolant (L. 5,30 m x H. 2,65 m), Ug=1,0 W/m².K

**Porte-fenêtre 1 vantail + fixe (L. 3,00 m x H. 2,50 m)

***Porte-fenêtre 1 fixe + 1 vantail (L. 2,80 m x H. 2,20 m)

**** Porte-fenêtre 2 vantaux (L. 2,00 m x H. 2,00 m)



© Jordi Canosa

RÉNOVEZ, ÉCONOMISEZ

/ MA PRIM'RENOV

Depuis le 1^{er} janvier 2020, une nouvelle aide de l'État est disponible pour financer vos travaux de rénovation énergétique à moindre coût : MaPrimeRénov'. À destination des ménages les plus modestes, elle remplace le crédit d'impôt pour la transition énergétique (CITE) et les aides de l'Agence nationale de l'Habitat (Anah) telles que le programme « Habiter mieux agilité ».

Elle est attribuée, sous condition de ressources, aux propriétaires occupants d'une résidence principale (habitat individuel ou collectif) située en France métropolitaine et en outre-mer dont la construction est achevée depuis 2 ans minimum. Elle finance la fourniture et la pose d'équipements ou de matériaux pour la réalisation de travaux de rénovation énergétique, par des entreprises disposant d'une certification RGE (Reconnu Garant de l'Environnement).

Son montant est calculé en fonction de deux éléments : le gain écologique apporté par la rénovation et les revenus (informations sur le plafond des ressources disponibles sur www.maprimerenov.gouv.fr). Il est plafonné à 20000 euros par logement, sur une période de cinq ans, à compter de la première date d'engagement. L'ensemble des travaux liés aux parois vitrées, en remplacement de simple vitrage, est plafonné à 500 €/m². Le dépôt de la demande de prime en ligne doit être fait avant le démarrage des travaux sur le site maprimerenov.gouv.fr.

LE SAVIEZ-VOUS ?

Pour les mêmes travaux, MaPrimeRénov' est cumulable avec d'autres aides à la rénovation énergétique telles que les aides versées au titre des Certificats d'économie d'énergie (CEE), les aides d'Action Logement, les aides des collectivités locales, etc. Elle n'est néanmoins pas cumulable avec les autres aides de l'ANAH, ni avec les aides à l'amélioration de l'habitat versées dans les départements et régions d'outre-mer (DROM).



/ LE CRÉDIT D'IMPÔT « RÉSIDUEL »

Les ménages aux revenus dits intermédiaires non éligibles à «MaPrimeRénov» peuvent bénéficier d'un Crédit d'Impôt pour la Transition Énergétique dit «résiduel» jusqu'au **31 décembre 2020**, avant la généralisation de la MaPrimeRénov en 2021. Le montant forfaitaire pour l'ensemble des travaux liés à l'isolation thermique des parois vitrées, en remplacement de simple vitrage, est plafonnée à **40€ par équipement**. Le plafond de ce crédit d'impôt est fixé à 2400€ pour une personne seule et 4800€ pour un couple. Cette somme est majorée de 120€ par personne à charge.

Pour plus d'informations, téléchargez le guide des aides financières de l'ADEME sur <https://www.ademe.fr/aides-financieres-2020>

Pour estimer le montant de vos aides en fonction de votre projet, rendez-vous sur le site <https://www.faire.gouv.fr/aides-de-financement/simulaidess>



UN DIALOGUE SUBTIL
ENTRE
INTÉRIEUR ET EXTÉRIEUR.

